

АТОЛ

АТОЛ 15Ф

Контрольно-кассовая
техника

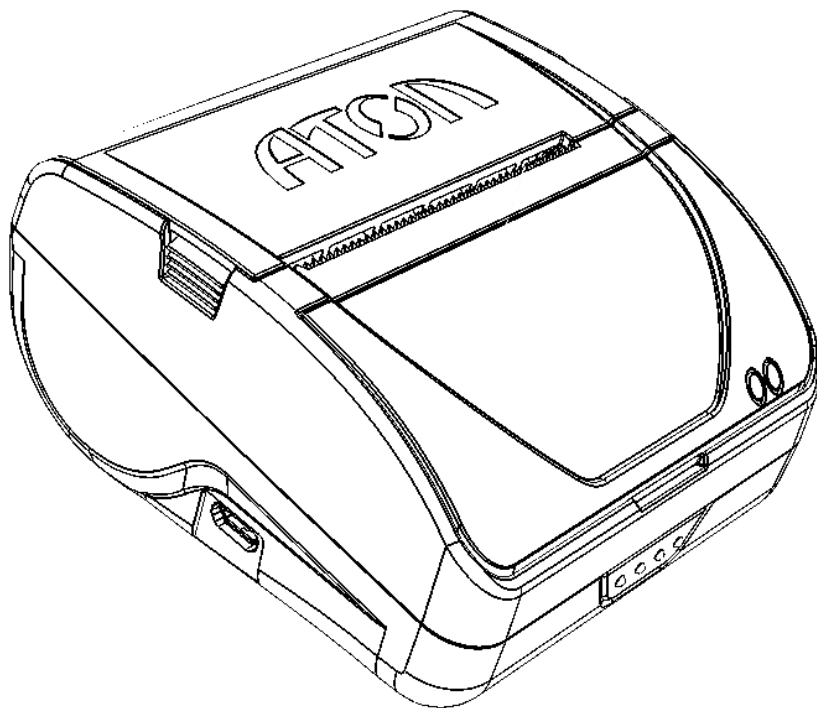

Руководство
по эксплуатации

2020

Руководство по эксплуатации AL.P015.00.000 РЭ
Версия документации от 21.08.2020

Содержание

Введение.....	7
Подготовка ККТ к эксплуатации.....	8
Использование ККТ по назначению	8
Взаимодействие ККТ с ОФД и ФНС	9
Взаимодействие с ФНС через ОФД.....	9
Взаимодействие ККТ с ОФД.....	10
Контроль отправки ФД ОФД.....	10
Схема подключения ККТ к ТС КНО.....	11
Требования безопасности	12
Порядок ввода ККТ в эксплуатацию	13
Маркировка ККТ	13
Описание ККТ	14
Внешний вид.....	14
Подключение к ПК	14
Требования к кабелю USB	15
Питание ККТ	15
Включение ККТ	15
Питание ККТ по USB.....	15
Питание ККТ от аккумулятора	15
Питание от АЗУ.....	15
Установка аккумулятора	16
Требования к использованию и хранению аккумулятора	17
Зарядка аккумулятора	17
Заправка бумаги.....	18
Фискальный накопитель.....	20
Общие сведения.....	20
Замена ФН	21
Индикация состояния ККТ	22
Индикация заряда АКБ	22
Индикация ошибок ФН и состояния обмена с ОФД.....	23
Настройка ККТ.....	24

Вход в настройки ККТ	24
Группа параметров «Основные»	24
Группа параметров «Канал связи»	28
Группа параметров «Оплаты»	29
Группа параметров «Скидки надбавки»	30
Группа параметров «Печать»	31
Группа параметров «Настройка отчетов»	34
Группа параметров «Шрифт»	37
Группа параметров «Пользователи и пароли»	39
Группа параметров «Клише»	40
Группа параметров «Служебные документы»	42
Группа параметров «Wi-Fi»	43
Группа параметров «GSM»	44
Группа параметров «Налоги»	45
Группа параметров «ОФД»	49
Группа параметров «ФН»	50
Группа параметров «Секции»	51
Группа параметров «Диагностика»	51
Группа параметров «Электронный журнал»	52
Сценарии настройки	52
Экспорт	53
Импорт	53
Проверка функционирования ККТ	54
Лицензии ККТ	54
Общие положения	54
Ввод лицензий	54
Регистрация/перерегистрация ККТ	58
Регистрация ККТ	58
Перерегистрация ККТ	60
Замена ФН	62
Закрытие ФН	64
Неполадки и их устранение	67
Приложение 1	71
Отчет о регистрации ККТ	71

Отчет об изменении параметров регистрации	71
Отчет о перерегистрации	72
Реквизиты кассовых документов.....	72
Реквизиты товарной позиции в кассовом чеке	72
Блок реквизитов кассового чека	73
Блок реквизитов отчетов о открытии и закрытии смены	76
Примеры кассовых чеков	77
Документ готовности к работе	77
Отчет об открытии смены	78
Кассовый чек прихода.....	78
Кассовый чек возврата прихода.....	79
Кассовый чек расхода	80
Кассовый чек возврата расхода	81
Внесение/выплата денег	81
Примеры чеков коррекции	82
Чек коррекции: приход.....	82
Чек коррекции: расход.....	83
Отчет о текущем состоянии расчетов.....	83
Отчеты о состоянии счетчиков без гашения	84
Отчет о состоянии счетчиков ККТ без гашения.....	84
Отчет по секциям.....	85
Отчет по кассирам	86
Почасовой отчет	86
Отчет количеств	87
Отчет по скидкам.....	87
Отчет о состоянии счетчиков с гашением. Закрытие смены	88
Алгоритм расчета	92
Печать фискальных документов по номеру	96
Отчет о закрытии ФН.....	97
Приложение 2	98
О секциях	98
О скидках в чеках	98
Приложение 3	100
Установка драйвера под ОС Windows.....	100

Установка драйверов для работы через USB-порт.....	102
Подключение ККТ по интерфейсу Bluetooth.....	104
Подключение ККТ по интерфейсу Wi-Fi	105
Подключение к ПК через ДТО	105
Подключение к планшету/смартфону	106
Настройка связи с ККТ	106
Поиск оборудования	107
Приложение 4.....	109
Настройка обмена с ОФД.....	109
Приложение 5.....	110
Служебные режимы.....	110
Информация о ККТ.....	110
Демонстрационная печать.....	111
Сервисный режим	112
Диагностика соединения с ОФД.....	114

Введение

Руководство по эксплуатации предназначено для ознакомления с функциональными возможностями модели контрольно-кассовой техники АТОЛ 15Ф (далее ККТ).

До ознакомления с документацией на ККТ, ввода ККТ в эксплуатацию и проведения пуско-наладочных работ, подключать ККТ к ПК и сети электропитания, а также подключать к ККТ периферийное оборудование, не разрешается.

Пуско-наладочные работы и техническое обслуживание ККТ может производиться технически подготовленными специалистами, с использованием документации для данной модели ККТ. Гарантийное обслуживание ККТ должно производиться в соответствии с положениями, изложенными в «Инструкции по быстрому запуску» AL.P015.00.000 БЗ из комплекта поставки.

В настоящем руководстве представлена информация о работе с ККТ, описаны параметры ее настройки, примеры их использования, а также образцы печатаемых документов (подробнее см. документ «Форматы фискальных документов, обязательных к использованию», представленные на сайте ФНС).



Запрещается включать ККТ до ознакомления с разделом «Требования безопасности».

Используемые сокращения

АКБ	Аккумуляторная батарея (аккумулятор)
АЗУ	Автомобильное зарядное устройство
ДТО	Драйвер торгового оборудования
ЗН	Заводской номер ККТ
ККТ	Контрольно-кассовая техника
РН ККТ	Регистрационный номер ККТ
ОС	Операционная система
ОФД	Оператор фискальных данных
ПК	Персональный компьютер
ПО	Программное обеспечение
ТС КНО	Технические средства контроля налоговых органов
РН ККТ	Регистрационный номер ККТ
ФД	Фискальный документ
ФН	Фискальный накопитель
ФНС	Федеральная налоговая служба
ФП	Фискальный признак
ЧЛ	Чековая лента

Подготовка ККТ к эксплуатации



Использование ККТ по назначению

ККТ АТОЛ 15Ф соответствует всем требованиям, установленным Федеральным законом № 54-ФЗ «О применении контрольно-кассовой техники при осуществлении расчетов в Российской Федерации» и Федеральным законом №303-ФЗ «О внесении изменений в отдельные законодательные акты Российской Федерации о налогах и сборах» (о введении ставки НДС 20%) и внесена в реестр контрольно-кассовой техники.

ККТ АТОЛ 15Ф содержит внутри корпуса фискальный накопитель, обеспечивает запись фискальных данных в фискальный накопитель, формирование фискальных документов, передачу фискальных документов в налоговые органы через оператора фискальных данных и печать фискальных документов на бумажных носителях. Установленный в корпусе ККТ АТОЛ 15Ф фискальный накопитель, является программно-аппаратным шифровальным (криптографическим) средством защиты фискальных данных и обеспечивает возможность формирования фискальных признаков, запись фискальных данных в некорректируемом виде (с фискальными признаками), их энергонезависимое долговременное хранение, проверку фискальных признаков, расшифровывание и аутентификацию фискальных документов, подтверждающих факт получения оператором фискальных данных фискальных документов, переданных контрольно-кассовой техникой, направляемых в контрольно-кассовую технику оператором фискальных данных (далее - подтверждение оператора), а также обеспечивающее возможность шифрования фискальных документов в целях обеспечения конфиденциальности информации, передаваемой оператору фискальных данных. Операторы фискальных данных - организации, созданные в соответствии с законодательством Российской Федерации и находящиеся на территории Российской Федерации, получившие в соответствии с законодательством Российской Федерации разрешение на обработку фискальных данных.

До начала применения ККТ для осуществления расчетов¹, ККТ должна быть зарегистрирована в налоговых органах². Действия, которые необходимо выполнить пользователю ККТ, для регистрации ККТ в налоговых органах и начала эксплуатации ККТ, описаны в разделе «Взаимодействие с ФНС через ОФД».

¹ – Расчеты – прием (получение) и выплата денежных средств наличными деньгами и (или) в безналичном порядке за товары, работы, услуги, а также прием денежных средств при реализации лотерейных билетов, электронных лотерейных билетов, приеме лотерейных ставок и выплата денежных средств в виде выигрыша при осуществлении деятельности по организации и проведению лотерей. В целях настоящего Федерального закона под расчетами понимаются также прием (получение) и выплата денежных средств в виде предварительной оплаты и (или) авансов, зачет и возврат предварительной оплаты и (или) авансов, предоставление и погашение займов для оплаты товаров, работ, услуг (включая осуществление ломбардами кредитования граждан под залог принадлежащих гражданам вещей и деятельности по хранению вещей) либо предоставление или получение иного встречного предоставления за товары, работы, услуги.

² – Регистрация в налоговых органах подразумевает под собой внесение налоговым органом записи об экземпляре модели контрольно-кассовой техники, ее фискального накопителя и о пользователе ККТ в журнал учета контрольно-кассовой техники, присвоение налоговым органом контрольно-кассовой технике регистрационного номера и выдача пользователю карточки регистрации контрольно-кассовой техники с указанием ее регистрационного номера на бумажном носителе или в электронном документе, подписанном усиленной квалифицированной электронной подписью.

Взаимодействие ККТ с ОФД и ФНС

Взаимодействие с ФНС через ОФД

Для работы с ККТ АТОЛ 15Ф пользователю ККТ необходимо выполнить следующие действия:

1. Зарегистрироваться лично в отделении ФНС или в кабинете ККТ на официальном сайте налоговых органов (ФНС) в сети «Интернет», указав при регистрации все необходимые реквизиты (организации или индивидуального предпринимателя).
2. Заключить договор с Оператором фискальных данных (далее – ОФД), аккредитованным налоговыми органами, для обмена данными и последующей передачи информации о данном экземпляре ККТ в налоговые органы (ФНС). ОФД выполняет обработку фискальных данных с применением технических средств, которая включает получение, проверку достоверности, сбор, запись, систематизацию, накопление, хранение в некорректируемом виде, извлечение, использование, передачу в адрес налоговых органов в виде фискальных документов, предоставление налоговым органам таких данных и доступа к ним.
3. Подать заявление в налоговые органы (ФНС) на регистрацию ККТ. При этом заявление, подаваемое через кабинет ККТ в виде электронного документа, должно быть подписано усиленной квалифицированной электронной подписью (КЭП). КЭП можно получить в удостоверяющем центре, аккредитованном Минкомсвязи. Адреса таких центров опубликованы на сайте ведомства.
4. Получить от налоговых органов (ФНС) данные, необходимые для проведения регистрации данного экземпляра ККТ.
5. Внести в регистрируемый экземпляр ККТ реквизиты регистрации ККТ и выполнить регистрацию ККТ (подробнее изложено в разделе «Регистрация/перерегистрация ККТ» на странице 58 данного руководства).
6. Получить карточку регистрации ККТ.

После успешной регистрации ККТ взаимодействие с ФНС через ОФД осуществляется по следующей схеме:

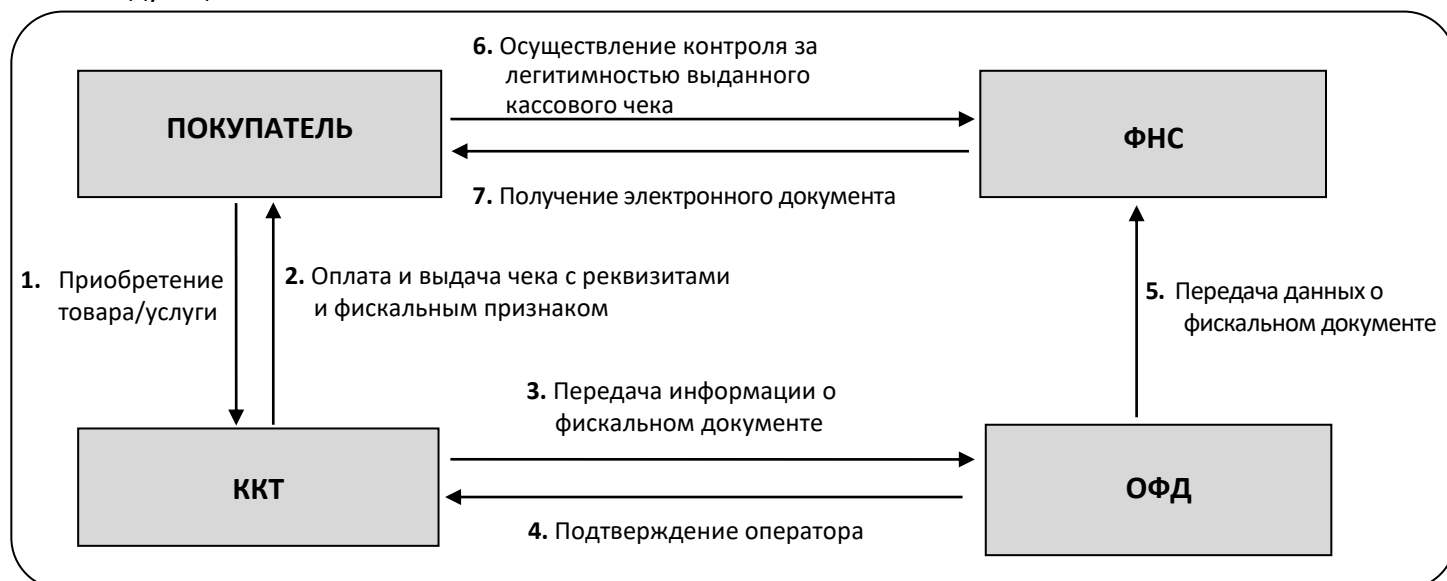

Взаимодействие ККТ с ОФД

В целях обеспечения информационной безопасности первичное подключение ККТ по каналам связи осуществляется через межсетевой экран (маршрутизатор, шлюз и т.д.).

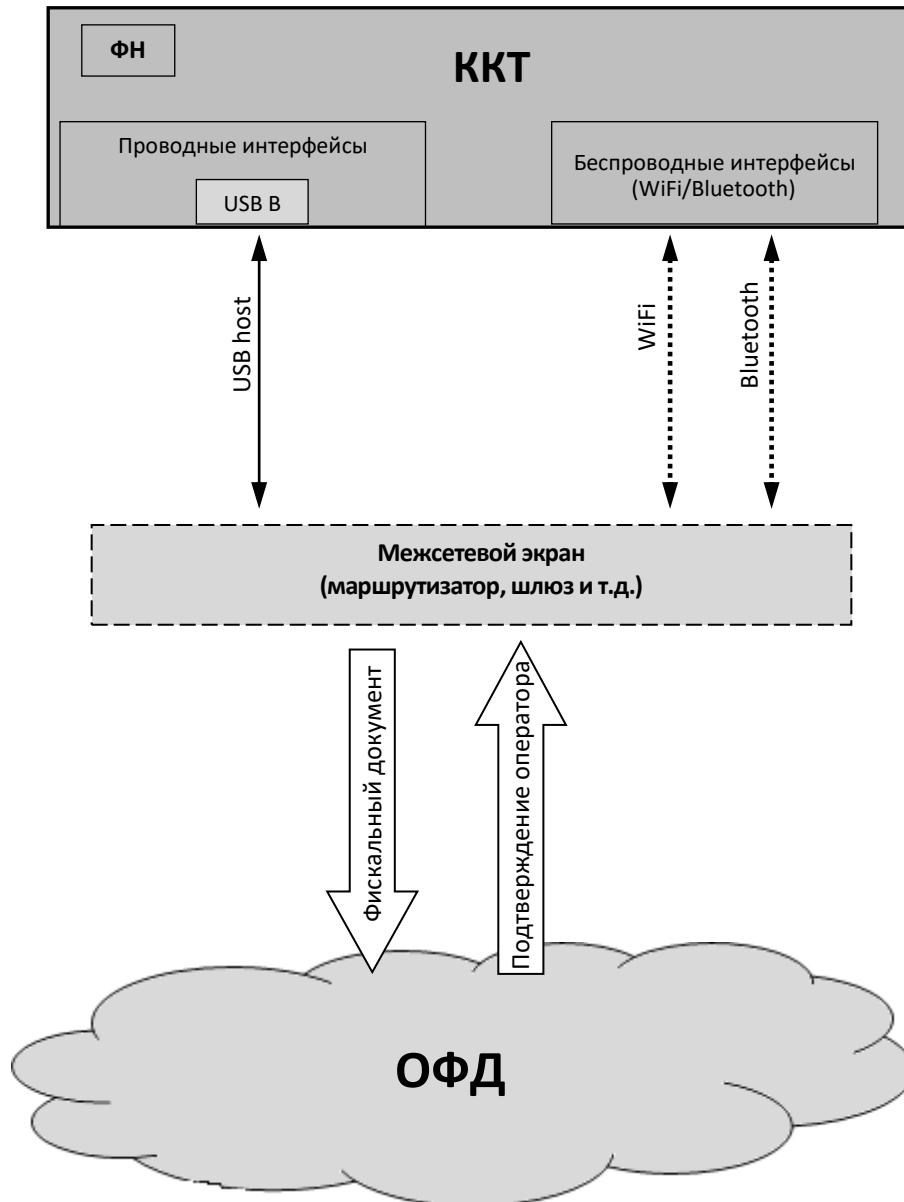

Контроль отправки ФД ОФД

В процессе работы с ККТ рекомендуется контролировать своевременную передачу фискальных документов оператору фискальных данных во избежание блокировки ККТ.



В случае если в течение 30-ти дней фискальные документы не отправлялись ОФД, ККТ будет заблокирована!

Проверку изделия на наличие неотправленных фискальных документов можно выполнить одним из способов:

- Распечатать нефискальный документ – отчет о состоянии счетчиков без гашения из режима отчетов без гашения или выполнить диагностику соединения с ОФД (информация о документе не будет отправлена ОФД).
- Распечатать один из фискальных документов (информация о документе будет отправлена ОФД!):
 - отчет о состоянии счетчиков с гашением и отчет о закрытии смены из режима отчетов с гашением;
 - отчет о текущем состоянии расчетов из режима отчетов без гашения.
- Считать регистр 44 "Количество не отправленных документов в ФН", подав команду "Считать регистр", в ответ ККТ вернет значение количества неотправленных документов (подробнее изложено в Протоколе ККТ).



В случае если отправка ФД не осуществляется, то необходимо проверить настройки согласно разделу «Настройка обмена с ОФД»).

Схема подключения ККТ к ТС КНО

ККТ АТОЛ 15Ф после регистрации в налоговых органах обеспечивает запись фискальных данных в фискальный накопитель, формирует фискальные документы, обеспечивает передачу фискальных документов в налоговые органы через оператора фискальных данных в соответствии с правилами, установленными законодательством Российской Федерации о применении контрольно-кассовой техники. Помимо этого, в ККТ есть возможность подключения Технического средства контроля налоговых органов для осуществления проверки и контроля данных, заархивированных в ФН. Контроль посредством ТС КНО может осуществлять **только налоговый инспектор**. Контроль рекомендуется осуществлять при закрытой смене. Чтобы считать информацию из фискального накопителя, установленного в ККТ, нужно к выключенной ККТ подключить техническое средство контроля налоговых органов по одному интерфейсу USB. Затем включить ККТ и произвести выгрузку данных из ФН посредством ТС КНО и специализированного ПО. Подключение оборудования и выгрузка информации с ФН производятся согласно схеме:

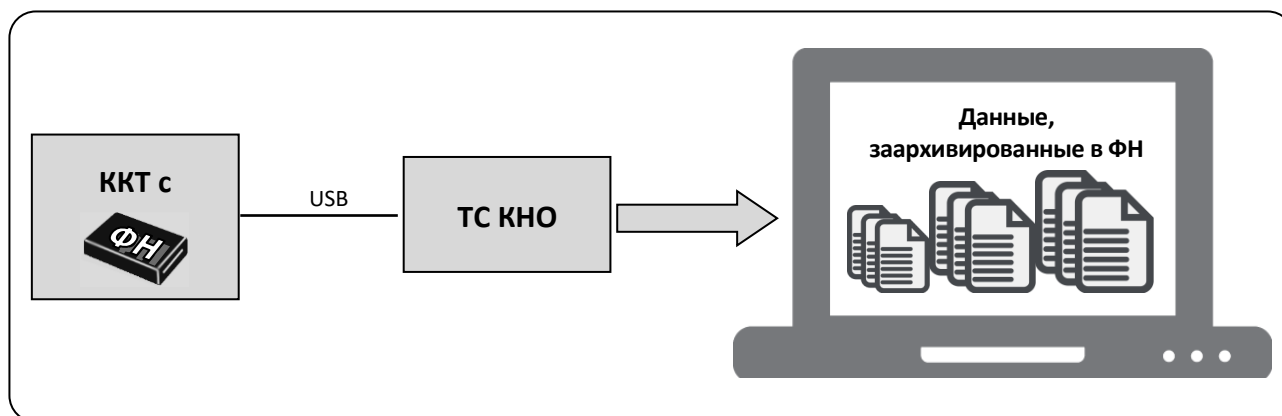

Требования безопасности

- Перед допуском к эксплуатации ККТ операторы и специалисты по обслуживанию и ремонту ККТ должны пройти подготовку и инструктаж по технике безопасности. Лица, не прошедшие инструктаж по технике безопасности, к работе на ККТ не допускаются.
- Запрещается оставлять включенную ККТ без присмотра.
- Запрещается работа при снятом корпусе.
- При работе с ККТ необходимо принимать меры, исключающие удары и падение ККТ.
- При окончании работы, в перерывах или в случае остановки по другим причинам, ККТ должна быть выключена и отсоединена от ПК.



Не разрешается подключать ККТ к сети электропитания до ввода в эксплуатацию!

Порядок ввода ККТ в эксплуатацию

Если транспортировка оборудования осуществлялась при низких температурах, то перед использованием ККТ необходимо выдержать при комнатной температуре как минимум в течение 6 часов, не распаковывая.

Перед распаковкой ККТ необходимо проверить целостность упаковки.

При распаковке ККТ необходимо:

- проверить комплектацию;
- убедиться в отсутствии внешних дефектов, которые могли возникнуть в процессе транспортировки;
- проверить соответствие заводского номера ККТ, печатаемому в документах (например, в «Информации о ККТ»), номеру, указанному на шильдике ККТ;
- проверить наличие и целостность заводских марок-пломб.

При выборе места для установки ККТ необходимо руководствоваться следующими указаниями:

- освещенность рабочего места должна быть не менее 300 лк при общем и комбинированном освещении;
- необходимо избегать попадания прямых лучей света;
- не допускается использование ККТ в местах с повышенной запыленностью;
- не допускается использование ККТ в местах вблизи открытого огня;
- не допускается использование ККТ в местах около радиаторов центрального отопления или нагревательных приборов (расстояние должно быть не менее 1 м), холодильных комнат или воздушных кондиционеров;
- не допускается использование ККТ в местах с повышенной влажностью, а также в местах, где вода может попадать на ККТ;
- необходимо исключать воздействие вибрации или ударов;
- к месту установки ККТ должна быть подведена сеть электропитания с заземляющим проводом.

Маркировка ККТ

При поставке ККТ должна быть опломбирована изготовителем ККТ. На ККТ должен быть установлен шильдик, содержащий наименование ККТ и заводской номер. Места пломбировки ККТ показаны в Паспорте (документ представлен на сайте компании АТОЛ).

Описание ККТ

Внешний вид



Рисунок 1. Внешний вид ККТ

1. Крышка лотка для ЧЛ.
2. Выход чеков.
3. Крышка отсека для ФН и аккумулятора.
4. Индикатор ошибки¹ (правый).
5. Индикатор питания ККТ / заряда АКБ¹ (левый).
6. Кнопка включения и промотки ЧЛ:
 - однократно нажать при выключенной ККТ – включение ККТ;
 - нажать и удерживать при включенной ККТ – промотка чековой ленты;
 - быстро трижды нажать – выключение ККТ, если она включена.
7. Разъем USB микро.
8. Фиксатор крышки лотка для ЧЛ (два фиксатора расположены с двух сторон крышки).

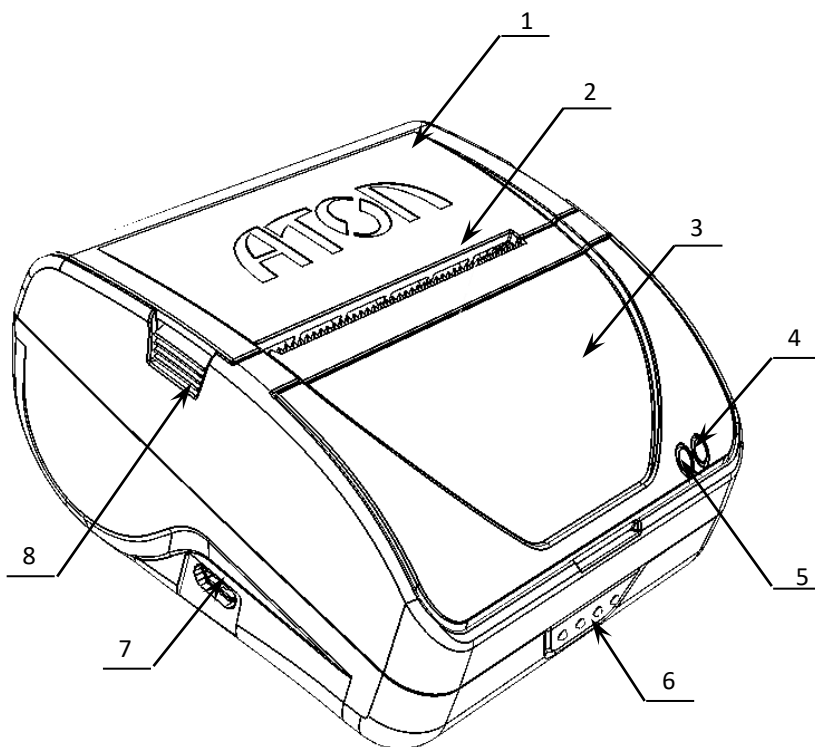

При удержании кнопки промотки нажатой более десяти секунд, промотка будет остановлена. Для возобновления промотки необходимо отпустить и вновь нажать кнопку.

Подключение к ПК

Подключение ККТ к ПК осуществляется по схеме:

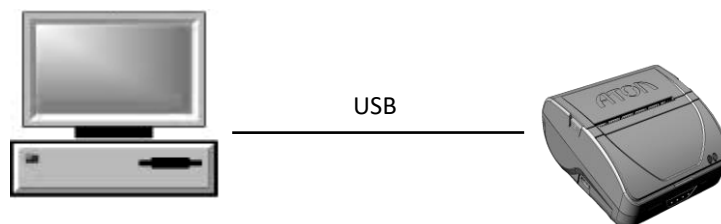

¹ – Подробное описание индикации изложено в разделе «Индикация состояния ККТ».

Требования к кабелю USB

В комплект поставки входит кабель USB, соответствующий следующим требованиям:

- диаметр кабеля – не менее 4 мм (экранирован);
- рекомендуемая длина кабеля не более 1,8 м;
- рекомендуется использовать USB-кабель, оснащенный ферритовыми кольцами (в части кабеля, подключаемого к разъему ККТ);
- не рекомендуется использование удлинителей, усилителей, концентраторов, разветвителей, кабелей с ответвителями, плоских кабелей и кабелей, не соответствующих характеристикам, описанным выше.

Питание ККТ

Включение ККТ

Для включения ККТ, необходимо однократно нажать кнопку включения ККТ. При включении ККТ проводится ее автоматическое самотестирование. Автоматическое тестирование занимает несколько секунд, и при успешном его окончании загорается индикатор питания.



В случае возникновения какой-либо ошибки при автоматическом тестировании, необходимо выключить ККТ и обратиться к изготовителю ККТ или в организацию, обслуживающую данную модель ККТ. Описание видов неполадок приведено в разделе «Неполадки и их устранение» на странице 67

Питание ККТ по USB

Питание данной ККТ осуществляется по интерфейсу USB (5 В, 1 А). Входное напряжение блока питания от сети $\sim(220\pm 10\%)$ В, частота $(50+20\%)$ Гц; выходное напряжение $(5В\pm 10\%)$. **Можно использовать только БП без функции быстрой зарядки (Quick Charger)!**

Питание ККТ от аккумулятора

Автономное питание ККТ осуществляется от литиевого аккумулятора Li-Ion Icr18650 2Ah 3,7 V.



Не рекомендуется использование аккумуляторов с другими параметрами! В случае их использования стабильная (правильная) работа изделия не гарантируется, возможна порча изделия.



Во избежание разрядки аккумулятор не устанавливается в корпус ККТ при производстве!

Питание от АЗУ

В данной ККТ реализована возможность питания от автомобильного зарядного устройства с выходным напряжением $(5В\pm 10\%)$. **Можно использовать только АЗУ без функции быстрой зарядки (Quick Car Charger)!**

Установка аккумулятора

Подключение аккумулятора производится при отключенной от ПК ККТ.

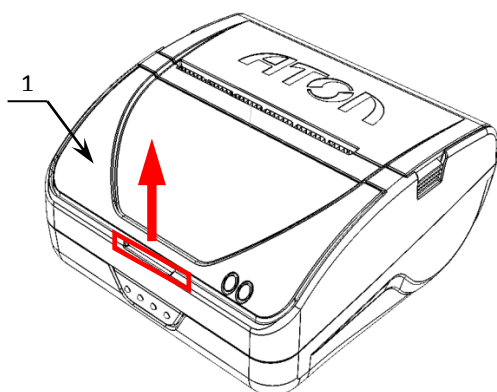

1. Аккуратно надавить на крышку отсека **1** в области прорези в направлении «снизу–вверх».

Рисунок 2. Направление приложения усилий при открытии крышки

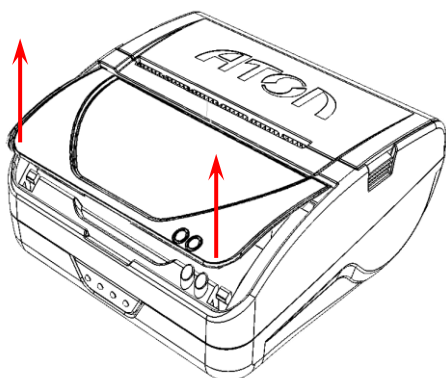

2. Приподнять переднюю часть крышки.

Рисунок 3. Открытие передней части крышки

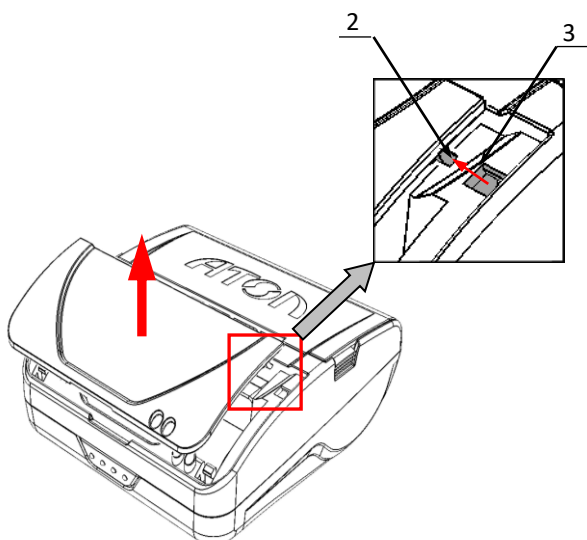

3. Освободить фиксаторы крышки **2** из пазов **3** в центральной части корпуса ККТ.
4. Отделить крышку от корпуса.

Рисунок 4. Снятие крышки



Рисунок 5. Установка аккумулятора

5. Установить аккумулятор **4** в корпус ККТ (между контактами **5**).
6. Надавить на аккумулятор так, чтобы контакты плотно зафиксировали аккумулятор в корпусе.

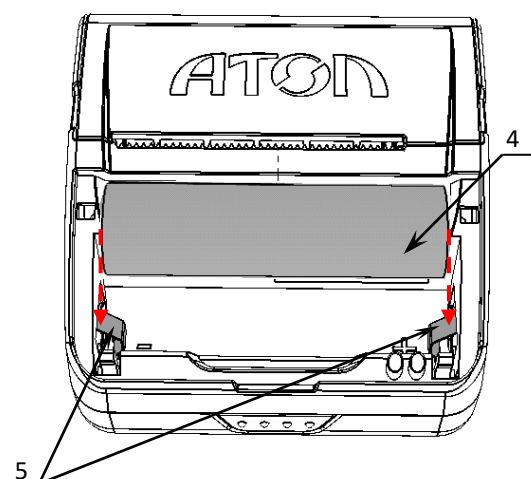

Рисунок 6. Закрытие крышки

7. Уставить крышку отсека (совместить фиксаторы с пазами в корпусе ККТ согласно рисунку 4, защелкнуть крышку, надавив на переднюю часть крышки).

Требования к использованию и хранению аккумулятора

Для качественной и долговременной службы аккумулятора необходимо выполнять следующее:

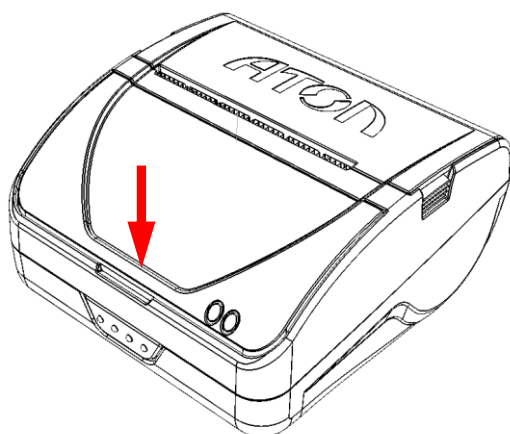
- Регулярно полностью разряжать аккумулятор.
- Хранить только заряженный аккумулятор (долговременное хранение разряженного аккумулятора приводит к его порче).
- Не заряжать аккумулятор больше трех часов.
- Рекомендуется избегать дозарядки не полностью разряженного аккумулятора.
- Каждые 6 месяцев хранения рекомендуется сделать не менее 3 циклов заряда-разряда в стандартном режиме.
- Не заряжать аккумулятор при температурах ниже 0°C.

Зарядка аккумулятора

Зарядка аккумулятора производится в составе ККТ через кабель USB (ККТ должна быть подключена к ПК). Полная зарядка полностью разряженного аккумулятора занимает не более

трех часов. Информацию о заряде аккумулятора можно узнать, распечатав документ «Информация о ККТ» (описано в разделе «Информация о ККТ»), а также используя панель индикации ККТ (описано в разделе «Индикация состояния ККТ»).

Заправка бумаги

Для установки чековой ленты в лоток для ЧЛ нужно выполнить следующую последовательность действий:

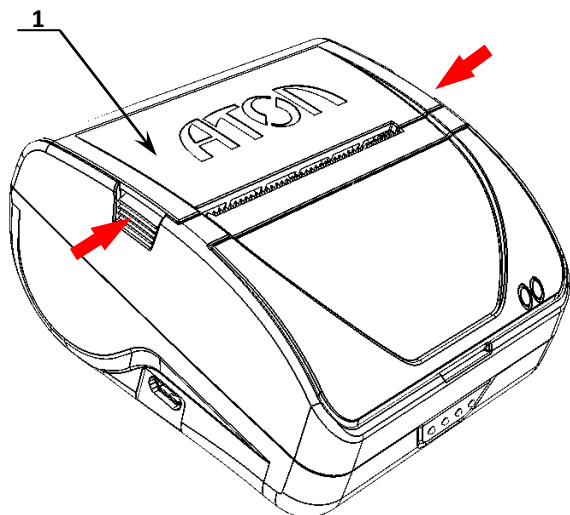

1. Надавить на фиксаторы крышки лотка для ЧЛ **1** в направлении показанном на рисунке, освободить крышку.

Рисунок 7. Места приложения усилий при открытии крышки

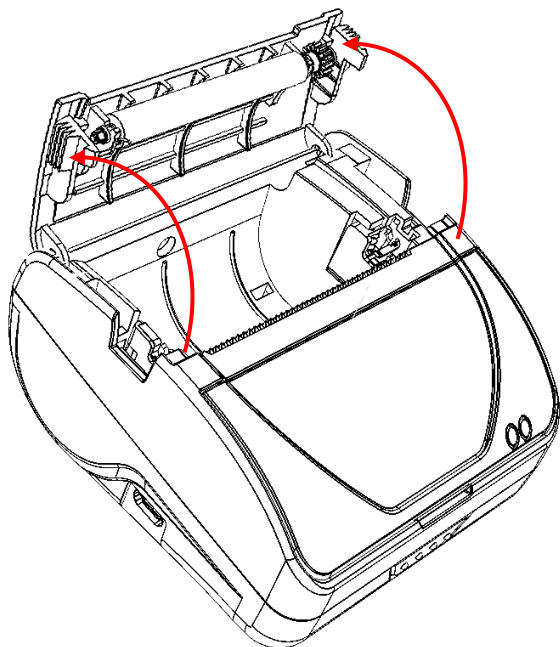

2. Удерживая корпус ККТ, открыть крышку лотка для ЧЛ.

Рисунок 8. Открытие крышки ККТ



Рисунок 9. Установка ЧЛ в лоток

3. Установить рулон чековой ленты **1** и вытянуть свободный конец ленты **2**.

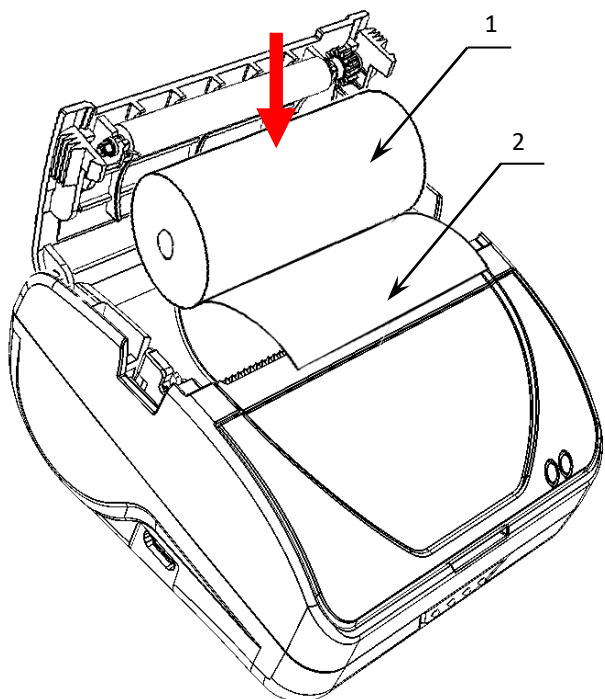

Рисунок 10. Проверка хода чековой ленты

4. Закрывать крышку (до щелчка) так, чтобы свободный конец ленты **2** попал в прорезь крышки.
5. Нажать кнопку промотки ЧЛ **3** и проверить свободный ход ленты **2**.

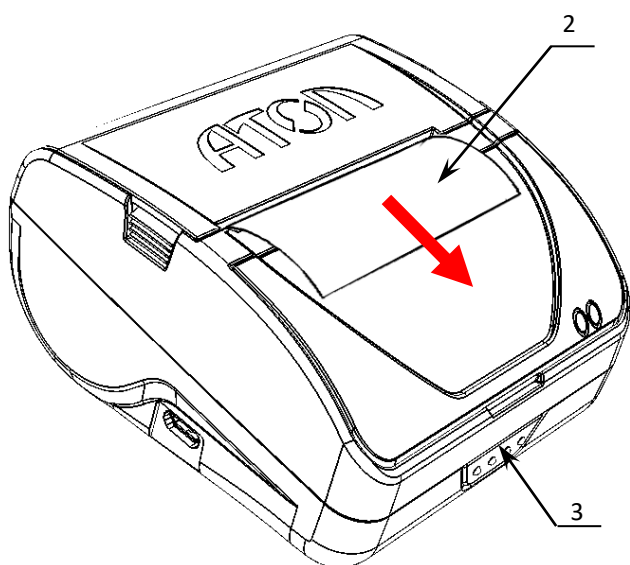

Запрещается открывать крышку во время печати.
Запрещается вытягивать ленту вручную при закрытой крышке, это может повредить устройство.

В случае остановки («заедания») продвижения бумаги необходимо:

1. Открыть крышку ККТ.
2. Удалить рулон с замятой лентой.
3. Освободить печатающее устройство от смятых кусочков бумаги.
4. Обрезать конец замятой ленты.
5. Заправить бумагу, как описано выше.

При скосе бумаги необходимо:

1. Открыть крышку ККТ.
2. Поправить ленту в штатное положение.
3. Закрыть крышку так, чтобы свободный конец ЧЛ попал в прорезь крышки.

Фискальный накопитель

Общие сведения

В ККТ АТОЛ 15Ф устанавливается фискальный накопитель, который является программно-аппаратным шифровальным (криптографическим) средством защиты фискальных данных и обеспечивает возможность формирования фискальных признаков, запись фискальных данных в некорректируемом виде (с фискальными признаками), их энергонезависимое долговременное хранение, проверку фискальных признаков, расшифровывание и аутентификацию фискальных документов, подтверждающих факт получения оператором фискальных данных фискальных документов, переданных контрольно-кассовой техникой, направляемых в контрольно-кассовую технику оператором фискальных данных (далее – подтверждение оператора), а также обеспечивающее возможность шифрования фискальных документов в целях обеспечения конфиденциальности информации, передаваемой оператору фискальных данных. Операторы фискальных данных – организации, созданные в соответствии с законодательством Российской Федерации и находящиеся на территории Российской Федерации, получившие в соответствии с законодательством Российской Федерации разрешение на обработку фискальных данных.



Фискальный накопитель не подлежит ремонту.

После исчерпания ресурса фискального накопителя, расположенного в корпусе изделия, установить новый экземпляр ФН. Внешний вид ФН соответствует рисунку ниже.



Рисунок 11. Фискальный накопитель



Рисунок 12. Место расположения ФН в корпусе ККТ (крышка отсека условно не показана)

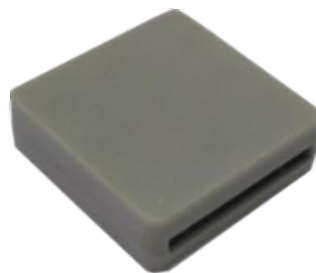

Конструкция ККТ предусматривает подключение ФН непосредственно к разъему блока управления.

Замена ФН

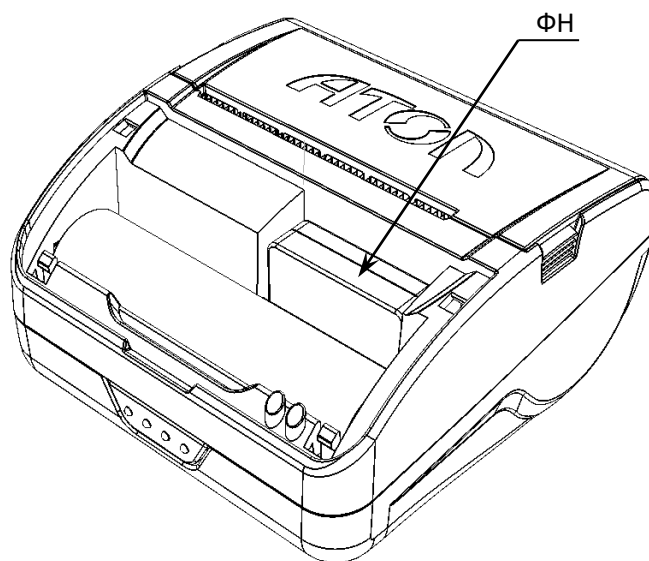
Для того чтобы произвести замену ФН необходимо закрыть ФН и выполнить следующее:

1. Выключить питание ККТ.
2. Отсоединить кабель USB.
3. Отделить крышку отсека для ФН и аккумулятора согласно описанию раздела «Установка аккумулятора» (пункты 1–4).
4. Аккуратно надавить на ФН и сдвинуть его в направлении «вверх».



Рисунок 13. Извлечение ФН из корпуса ККТ

5. Установить новый экземпляр ФН на место старого, разъемом вниз.
6. Надавить до упора.
7. Закрыть отсек крышкой.

В последующем нужно выполнить активацию ФН согласно описанию документа «Регистрация ККТ. Методика проведения» (документ представлен на сайте компании АТОЛ).

Индикация состояния ККТ

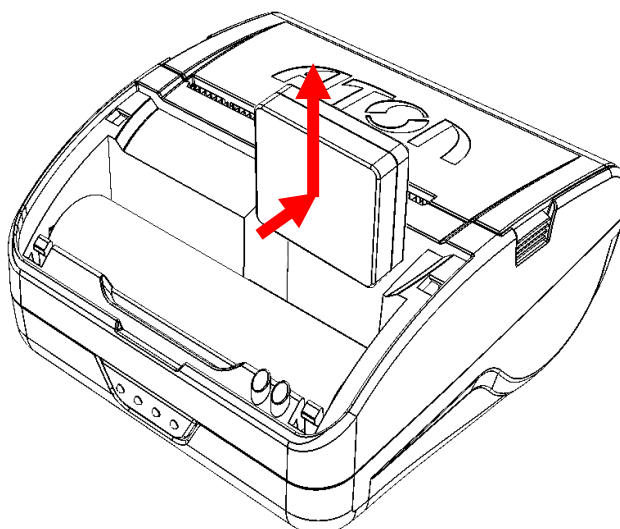
Индикация заряда АКБ

В разделе представлено описание всех вариантов работы индикатора заряда АКБ. Возможны три цвета индикатора: зеленый, красный, оранжевый.

№	Индикатор заряда АКБ (левый)	Описание
ККТ выключена, подключена по USB ¹		
1.	Мигает красный	Уровень заряда АКБ низкий (до 30%).
2.	Мигает оранжевый	Уровень заряда АКБ средний (от 31% до 70%).
3.	Мигает зеленый	Уровень заряда АКБ высокий (от 71% до 99%).
4.	Горит зеленый	Уровень заряда АКБ полный (100%).
ККТ включена, подключена по USB		
5.	Горит зеленый	Уровень заряда АКБ полный (100%).
6.	Мигает красный	Уровень заряда АКБ низкий (до 30%).
7.	Мигает оранжевый	Уровень заряда АКБ средний (от 31% до 70%).
8.	Мигает зеленый	Уровень заряда АКБ высокий (от 71% до 99%).
ККТ включена, не подключена по USB		
9.	Мигает красный	Уровень заряда АКБ ниже 5%.
10.	Горит красный	Уровень заряда АКБ от 30% до 5%.
11.	Горит оранжевый	Уровень заряда АКБ от 70% до 31%.
12.	Горит зеленый	Уровень заряда АКБ от 100% до 71%.

¹ – В данном случае индикатор ошибки не горит.

Индикация ошибок ФН и состояния обмена с ОФД

В разделе представлено описание всех вариантов работы индикатора ККТ, по которому можно определить состояние обмена с ОФД и/или ошибку ФН. Возможны три цвета индикатора: зеленый, красный, оранжевый.

№	Индикатор ошибки (правый)	Описание
Индикация обмена с ОФД (ККТ включена, подключена по USB)		
1.	Горит зеленый	Ошибок нет
2.	Моргает зеленый	Ошибка передачи данных с ОФД.
Индикация ошибки ФН (ККТ включена, подключена по USB)		
3.	Горит зеленый	Ошибок нет.
4.	Горит красный	Ошибка ФН.
Индикация ошибки ФН и обмена с ОФД (ККТ включена, подключена по USB)		
5.	Горит зеленый	Ошибок нет.
6.	Мигает оранжевый	Ошибки ФН и передачи данных с ОФД.

Настройка ККТ

Вход в настройки ККТ

1. Запустить тестовую утилиту:
Пуск/Все программы/АТОЛ/Драйвер ККТ v.10 /Тест драйвера ККТ.
2. Нажать кнопку **Свойства** – откроется страница свойств теста драйвера ККТ.
3. Выполнить проверку связи (подробнее изложено в разделе «Настройка связи с ККТ» на странице 106).
4. Нажать кнопку **Параметры ККТ**, откроется окно с настройками параметров оборудования.



Вход в настройки ККТ невозможен в следующих случаях:

- ККТ заблокирована в режиме ввода даты (ввести корректную дату и время);
- При аппаратных ошибках ККТ (обратиться в сервисную службу);
- Не завершены операции регистрации ККТ, закрытия смены.

Далее приведено описание проведения настройки параметров работы ККТ посредством теста драйвера ККТ. После настройки параметров ККТ нужно нажать на кнопку **Применить**, если настройка завершена, то нажать на кнопку **Выход**.



Для настройки ККТ нужно использовать последнюю версию Драйвера ККТ (в том числе с сайта компании АТОЛ atol.ru). Внешний вид вкладок ДТО может отличаться от приведенных в данном документе.

Группа параметров «Основные»

Параметр	Значение
1 Основные	
Номер ККТ в магазине	1
Производить инкассацию	<input checked="" type="checkbox"/>
Проверять время	0
Протокол работы ККТ	АТОЛ 3
Звуковой сигнал при ошибке	<input type="checkbox"/>
Звуковой сигнал при окончании бумаги и отк...	<input type="checkbox"/>
Звуковой сигнал при включении	<input type="checkbox"/>
Сохранять печатаемый документ в память	Сохранять все
Система налогообложения по умолчанию	Традиционная СНО
Признак способа расчета по умолчанию	Полный расчет
Учет наличности	<input checked="" type="checkbox"/>
Признак предмета расчета по умолчанию	Товар
Таймаут на выключение ККТ (минуты)	Автоматически
Версия ФФД	Автоматически

Номер ККТ в магазине. В этом поле указывается логический номер ККТ (из диапазона 1..99). Основное достоинство данного способа идентификации ККТ в том, что этот номер можно менять. То есть, если ККТ сломалась, то на ее место можно поставить ККТ с другим заводским номером, но запрограммировать в ней тот же логический номер.

По умолчанию в ККТ: 1.

Производить инкассацию. Если флаг установлен, то после снятия отчета о закрытии смены обнуляется счетчик наличных денег в ККТ и в отчете печатается строка «ИНКАССАЦИЯ», иначе (флаг не установлен) печатается строка «НАЛИЧНОСТЬ».



Данный параметр не влияет на вид отчета о закрытии смены.

По умолчанию в ККТ: Установлен.

Проверять время. Число часов из диапазона от 0 до 99 с момента последнего закрытия документа, требующего записи в ФН даты и времени, по истечении которых при входе в регистрацию и режим отчетов с гашением печатается предупреждение и выдается ошибка .

По умолчанию в ККТ: 0.

Протокол работы ККТ. Версия протокола, по которому работает данная модель ККТ. **ККТ АТОЛ 15Ф работает по протоколу АТОЛ 3, изменять который не требуется!**

По умолчанию в ККТ: АТОЛ 3.

Звуковой сигнал при ошибке. Если флаг установлен, то при возникновении протокольных ошибок ККТ воспроизведет звуковой сигнал.

По умолчанию в ККТ: Не установлен.

Звуковой сигнал при окончании бумаги и открытии крышки. При установленном флаге звуковой сигнал будет воспроизводиться при окончании бумаги и/или открытии крышки.

По умолчанию в ККТ: Не установлен.

Звуковой сигнал при включении. Если флаг установлен, то при включении ККТ воспроизведет звуковой сигнал.

По умолчанию в ККТ: Не установлен.

Сохранять печатаемый документ в память. Параметр может принимать значения:

- **Не сохранять.** Не сохранять последний печатаемый документ в память ККТ.
- **Сохранять только отчеты.** В память ККТ будут сохраняться только копии отчетов об открытии и закрытии смены.
- **Сохранять все.** В память ККТ будут сохраняться все печатаемые документы (кассовые чеки, отчеты об открытии и закрытии смены).



При окончании ЧЛ или открытии крышки во время печати блока реквизитов кассового чека, копия фискального документа зависит от настройки данного параметра:

- Если настройке присвоено значение **Не сохранять**, то перепечатывается только блок реквизитов кассового чека.
- Если настройке присвоено значение **Сохранить последний документ**, то печатается весь чек, а недопечатанная часть дополняется строкой «Документ недействителен».

По умолчанию в ККТ: Сохранять все.

Система налогообложения по умолчанию. В поле содержится информация обо всех вариантах налогов, запрограммированных в ККТ при ее регистрации в ФНС и выпадающий список, в котором можно выбрать систему налогообложения. Значения налогов печатаются в чеках и в отчетах о состоянии счетчиков.



Запрограммированные ставки и наименования налогов нельзя изменить!

Для выбора системы налогообложения из выпадающего списка СНО по умолчанию можно выбрать одно из значений параметра: **Общая (ОСН), Упрощенная Доход (УСН доход), Упрощенная Доход минус Расход (УСН доход-расход), Единый налог на вмененный доход (ЕНВД), Единый сельскохозяйственный налог (ЕСХН), Патентная (Патент)**. Если СНО по умолчанию не будет использоваться, то можно указать значение **Не выбрана**.

По умолчанию в ККТ: Традиционная СНО.

Признак способа расчета по умолчанию. Параметр может принимать значения:

- **Предоплата 100%.** Полная предварительная оплата до момента передачи предмета расчета.
- **Предоплата.** Частичная предварительная оплата до момента передачи предмета расчета.
- **Аванс.** Аванс.
- **Полный расчет.** Полная оплата, в том числе с учетом аванса (предварительной оплаты) в момент передачи предмета расчета.
- **Частичный расчет.** Частичная оплата предмета расчета в момент его передачи с последующей оплатой в кредит.
- **Передача в кредит.** Передача предмета расчета без его оплаты в момент его передачи с последующей оплатой в кредит.
- **Оплата кредита.** Оплата предмета расчета после его передачи с оплатой в кредит (оплата кредита).

По умолчанию в ККТ: Полный расчет.

Учет наличности. Параметр предназначен для учета наличных денежных средств. Если флаг установлен, то ККТ будет вести учет наличных денег, и позволяет при недостаточном количестве наличных денег в ящике производить возврат. Очень удобно при оформлении возвратов по чекам, оплаченным кредитными картами.

По умолчанию в ККТ: Установлен.

Признак предмета расчета по умолчанию.

- **Товар.** Реализуемый товар, за исключением подакцизного товара (наименование и иные сведения, описывающие товар).
- **Подакцизный товар.** Реализуемый подакцизный товар (наименование и иные сведения, описывающие товар).
- **Работа.** Выполняемая работа (наименование и иные сведения, описывающие работу).
- **Услуга.** Оказываемая услуга (наименование и иные сведения, описывающие услугу).
- **Ставка азартной игры.** Прием ставок при осуществлении деятельности по проведению азартных игр.

- **Выигрыш азартной игры.** Выплата денежных средств в виде выигрыша при осуществлении деятельности по проведению азартных игр.
- **Лотерейный билет.** Прием денежных средств при реализации лотерейных билетов, электронных лотерейных билетов, приеме лотерейных ставок при осуществлении деятельности по проведению лотерей.
- **Выигрыш лотереи.** Выплата денежных средств в виде выигрыша при осуществлении деятельности по проведению лотерей.
- **Предоставление РИД.** Предоставление прав на использование результатов интеллектуальной деятельности или средств индивидуализации.
- **Платеж/Выплата.** Аванс, задаток, предоплата, кредит, взнос в счет оплаты, пени, штраф, вознаграждение, бонус и иной аналогичный предмет расчета.
- **Агентское вознаграждение.** Вознаграждение пользователя, который является платежным агентом (субагентом), банковским платежным агентом (субагентом), комиссионером, поверенным или иным агентом.
- **Составной предмет расчета.** Предмет расчета, состоящий из предметов, каждому из которых может быть присвоено значение от «0» до «11».
- **Иной предмет расчета.** Предмет расчета, не относящийся к предметам расчета, которым может быть присвоено значение от «0» до «12» и от «14» до «26».
- **Имущественное право.** О передаче имущественных прав
- **Внереализационный расчет.** О внереализационном доходе.
- **Иные платежи и взносы.** О суммах расходов, платежей и взносов, уменьшающих сумму налога, указанных в подпунктах 2 и 3 пункта 3.1 статьи 346.21 Налогового кодекса Российской Федерации
- **Торговый сбор.** О суммах уплаченного торгового сбора.
- **Курортный сбор.** О курортном сборе.
- **Залог.** О залоге.
- **Расход.** О суммах произведенных расходов в соответствии со статьей 346.16 Налогового кодекса Российской Федерации, уменьшающих доход.
- **Взносы на обязательное пенсионное страхование ИП.** О страховых взносах на обязательное пенсионное страхование, уплачиваемых ИП, не производящими выплаты и иные вознаграждения физическим лицам.
- **Взносы на обязательное пенсионное страхование.** О страховых взносах на обязательное пенсионное страхование, уплачиваемых организациями и ИП, производящими выплаты и иные вознаграждения физическим лицам.
- **Взносы на обязательное медицинское страхование ИП.** О страховых взносах на обязательное медицинское страхование, уплачиваемых ИП, не производящими выплаты и иные вознаграждения физическим лицам.
- **Взносы на обязательное медицинское страхование.** О страховых взносах на обязательное медицинское страхование, уплачиваемые организациями и ИП, производящими выплаты и иные вознаграждения физическим лицам.
- **Взносы на обязательное социальное страхование.** О страховых взносах на обязательное социальное страхование на случай временной нетрудоспособности и в связи с

материнством, на обязательное социальное страхование от несчастных случаев на производстве и профессиональных заболеваний

Платеж казино. О приеме и выплате денежных средств при осуществлении деятельности казино с использованием обменных знаков казино, зале игровых автоматов.

По умолчанию в ККТ: Товар.

Таймаут на выключение ККТ.

Версия ФФД. Параметр может принимать одно значение – **автоматически**.

По умолчанию в ККТ: Автоматически.

Группа параметров «Канал связи»

В данной группе выбирается тип подключения ККТ к ПК.

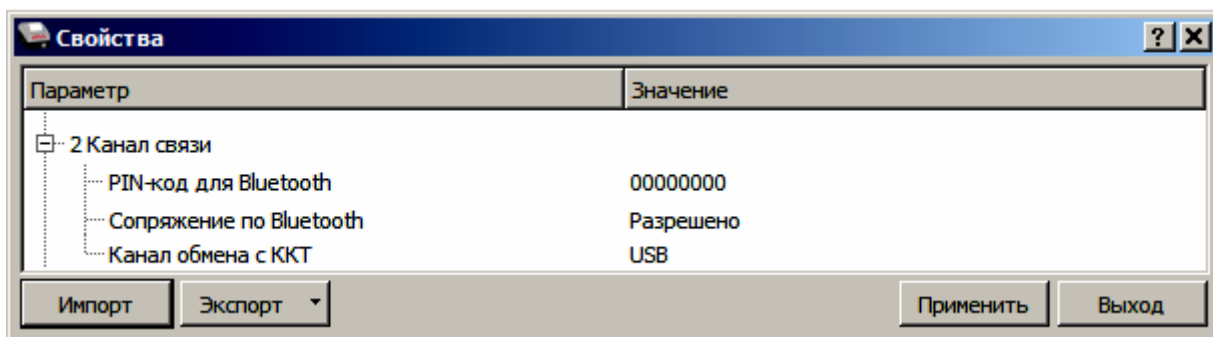

Pin-код для Bluetooth. В поле вводится Пин-код для работы по интерфейсу Bluetooth.

По умолчанию: 00000000.

Сопряжение по Bluetooth. Настройка сопряжения с устройствами по интерфейсу Bluetooth. Параметр может принимать значения: **Разрешено** или **Запрещено**.

По умолчанию в ККТ: Разрешено.

Канал обмена с ККТ. Данный параметр предназначен для настройки канала обмена с ПК. Данная ККТ может работать по интерфейсам:

- **USB,**
- **Bluetooth,**
- **WiFi.**

По умолчанию в ККТ: USB.

Группа параметров «Оплаты»

В данной группе параметров можно запрограммировать формы расчета и наименование способа расчета.

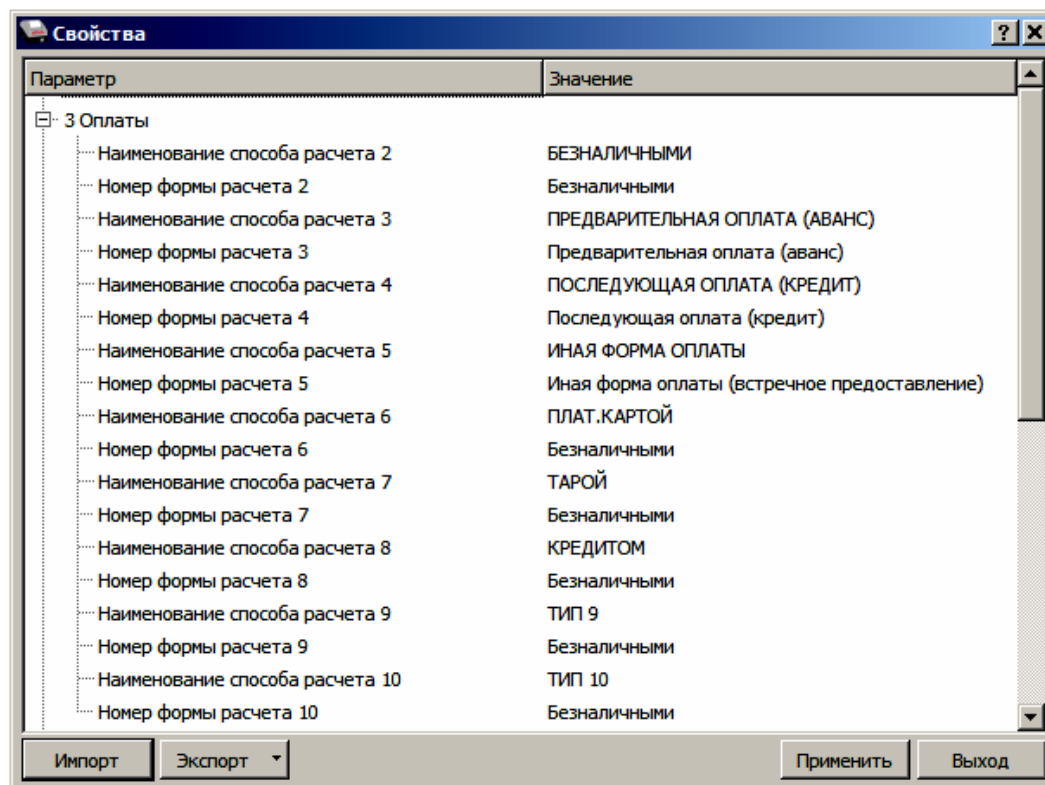

Номер формы расчета 2..10. Параметр предназначен для программирования формы расчета и может принимать значения: **Наличными, Безналичными, Предварительная оплата (аванс), Последующая оплата (кредит), Иная форма оплаты (встречное предоставление).**



Наименование форм расчетов невозможно переименовать.

По умолчанию в ККТ:

- Номер формы расчета 2 – Безналичными;
- Номер формы расчета 3 – Предварительная оплата (аванс);
- Номер формы расчета 4 – Последующая оплата (кредит);
- Номер формы расчета 5 – Иная форма оплаты (встречное предоставление);
- Номер формы расчета 6..10 – Безналичными.

Наименование способа расчета 2..10 Параметр предназначен для программирования наименования способов расчета. Максимальное количество символов зависит от ширины используемой ЧЛ и запрограммированного в ККТ шрифта.



При изменении наименования способа расчета рекомендуется задавать названия в творительном падеже.
При больших суммах допустимо автоматическое затирание нескольких последних символов названия способа расчета.



При печати отчетов о закрытии смены ККТ не выводит данные о способах расчета при их нулевом значении.

По умолчанию в ККТ:

Наименование способа расчета 2	– БЕЗНАЛИЧНЫМИ;
Наименование способа расчета 3	– ПРЕДВАРИТЕЛЬНАЯ ОПЛАТА (АВАНС);
Наименование способа расчета 4	– ПОСЛЕДУЮЩАЯ ОПЛАТА (КРЕДИТ);
Наименование способа расчета 5	– ИНАЯ ФОРМА ОПЛАТЫ;
Наименование способа расчета 6	– ПЛАТ.КАРТОЙ;
Наименование способа расчета 7	– ТАРОЙ;
Наименование способа расчета 8	– КРЕДИТОМ;
Наименование способа расчета 9	– ТИП 1;
Наименование способа расчета 10	– ТИП 2.

Группа параметров «Скидки надбавки»

На данной вкладке настраивается работа со скидками и надбавками.

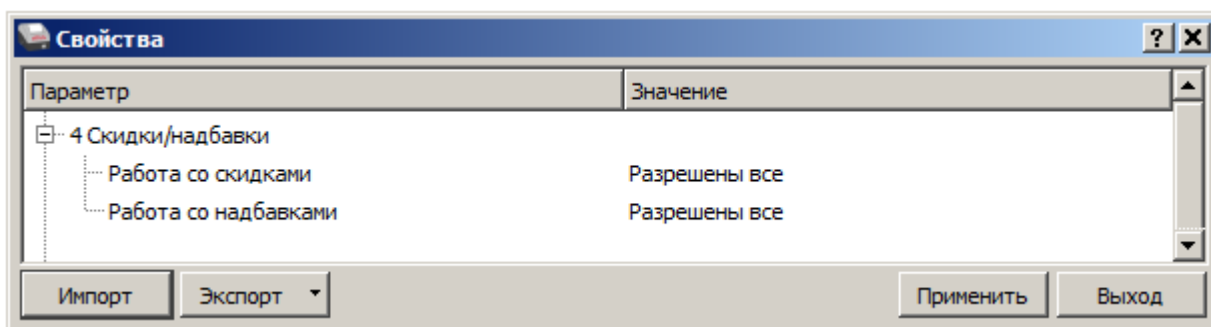

Параметры **Работа со скидками** и **Работа с надбавками** могут принимать следующие значения:

- **Запрещены.** Начисление скидок и надбавок запрещено, при попытке начислить скидку/надбавку ККТ выведет ошибку.
- **Разрешены на весь чек.** В ККТ возможно начисление скидок/надбавок только на весь чек.
- **Разрешены на позицию.** В ККТ возможно начисление скидок/надбавок только на позицию.
- **Разрешены все.** В ККТ можно начислять скидки/надбавки и на позицию и на весь чек.

По умолчанию в ККТ: Разрешены все скидки/надбавки.

Группа параметров «Печать»

В данной группе параметров можно запрограммировать, какая информация должна присутствовать в кассовом чеке или в отчете.

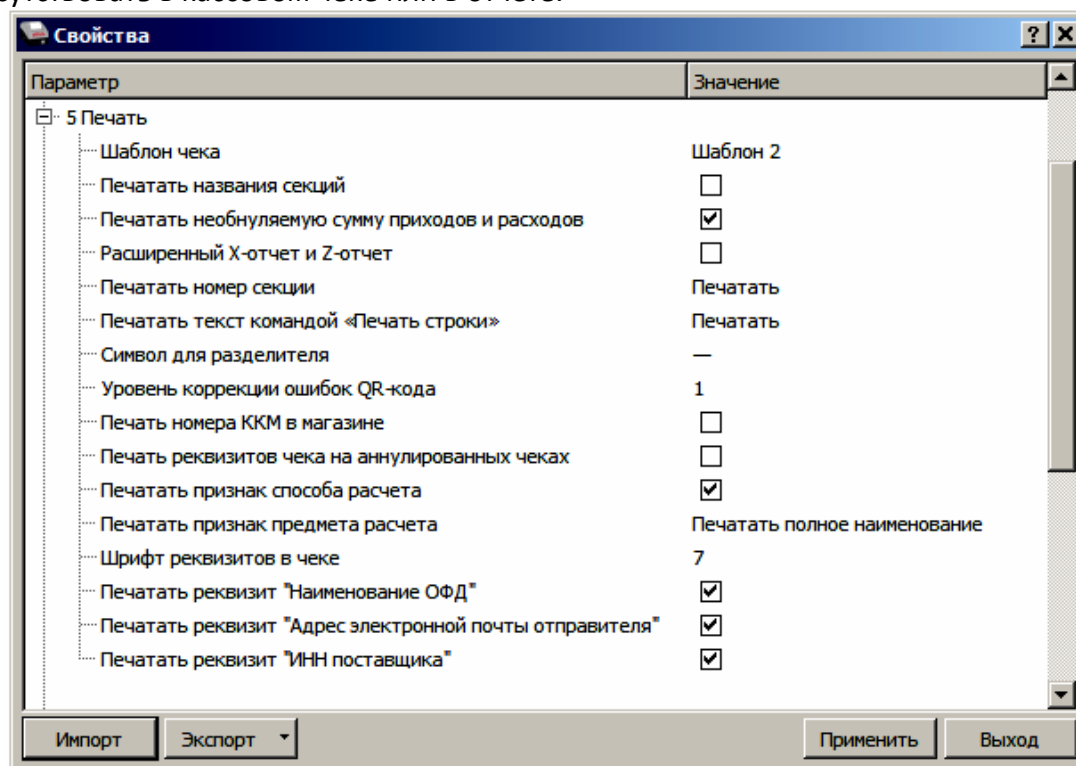

Шаблон чека. Параметр предназначен для программирования шаблона кассового чека: и может принимать значения **Шаблон 1** и **Шаблон 2**.

Шаблон 1

КАССОВЫЙ ЧЕК	
ПРИХОД	
Чипсы с беконом LAYS	
01	2.000 * 20.00 ≈40.00
СКИДКА	≈0.80
НДС 0%	≈0.00
Колбаса докт. МИКОЯН	
03	0.500 * 100.00 ≈50.00
НДС 20%	≈8.33
ИТОГ	≈89.20

Шаблон 2

КАССОВЫЙ ЧЕК	
Чипсы с беконом LAYS	
01	2.000 * 19.60 ≈39.20
ТОВАР	ПОЛНЫЙ РАСЧЕТ
НДС 20%	
Колбаса докт. МИКОЯН	
03	0.500 * 100.00 ≈50.00
ТОВАР	ПОЛНЫЙ РАСЧЕТ
НДС 10%	
ИТОГ	≈89.20



Помимо разного размера шрифта в шаблонах 1 и 2 есть некоторые отличия: название операции приход/расход/возврат прихода/возврат расхода печатается в начале чека (Шаблон 1) или в конце чека (Шаблон 2), по-разному представлена информация о налоге на позицию и т.п.

По умолчанию в ККТ: Шаблон 2.

Печатать название секций. Данный параметр предназначен для настройки печати названия секции на чеке (название секции программируется в Таблице 7 (подробнее изложено в «Протоколе работы ККТ», документ представлен на сайте компании АТОЛ). Если флаг установлен, то в чеке будет напечатано название секции. Если флаг не установлен, то название секции напечатано не будет.

По умолчанию в ККТ: Не установлен.

Печатать необнуляемую сумму доходов и расходов. Параметр предназначен для настройки печати необнуляемых сумм доходов и расходов за смену в отчете о текущем состоянии счетчиков с гашением. Если флаг установлен, то в отчете с гашением будет печататься необнуляемая сумма доходов и расходов, в противном случае необнуляемые суммы печататься не будут.

По умолчанию в ККТ: Установлен.

Расширенный X-отчет и Z-отчет. Параметр предназначен для настройки печати расширенных отчетов без гашения или с гашением. Если флаг установлен, то перед отчетом с гашением или без гашения будут распечатаны отчет по секциям, отчет по кассирам, отчет по часам и отчет количеств.

По умолчанию в ККТ: Не установлен.

Печатать номер секции. Параметр предназначен для настройки печати номера секции слева от стоимости позиции чека. Если установлено значение **Печатать**, то номер секции, в которую данная позиция зарегистрирована, будет напечатан, в противном случае номер секции печататься не будет.

Номер секции печатается

Чипсы с беконом LAYS		
01	2.345 * 5.50	≐12.90

Номер секции не печатается

Чипсы с беконом LAYS		
	2.345 * 5.50	≐12.90

По умолчанию в ККТ: Печатать.

Печатать текст командой «Печать строки». В большинстве случаев данный параметр позволяет управлять печатью названия товара при оформлении кассового чека. Если установлено значение **Печатать**, то в чеке можно напечатать название товара, используя команду «Печать строки» (подробнее изложено в Протоколе работы ККТ, документ представлен на сайте компании АТОЛ).

По умолчанию в ККТ: Печатать.

Символ для разделителя. Для повышения читаемости отчетов, состоящих из нескольких отдельных групп данных, эти блоки могут отделяться друг от друга горизонтальными разделительными линиями. Возможно, запрограммировать любой символ разделителя, например, символ “*” (звездочка). Если символ разделителя не запрограммирован, между блоками будет пустая строка.

По умолчанию в ККТ: Символ «—».

Уровень коррекции ошибок QR-кода. Параметр задает уровень коррекции ошибок в печатаемом на ККТ штрихкоде и может принимать значения от 1 (минимальный уровень коррекции) до 4 (максимальный уровень коррекции).

По умолчанию в ККТ: 1 (минимальный уровень коррекции ошибок).

Печать номер ККМ в магазине. Каждой ККТ, установленной в торговом предприятии, можно присвоить логический номер ККТ. Номер ККТ можно менять, то есть, если ККТ сломалась, то на ее место можно поставить ККТ с другим заводским номером, но запрограммировать в ней тот же логический номер. Номер ККТ в магазине можно запрограммировать в Таблице 2, подробнее изложено в «Протоколе работы ККТ», документ представлен на сайте компании АТОЛ. Данный параметр предназначен для настройки печати номера ККТ на чековой ленте.

Если флаг установлен, то номер ККТ будет печататься в чеке, в противном случае не будет печататься.

По умолчанию в ККТ: Не установлен.

Печать реквизитов чека на аннулированных чеках. Данный параметр предназначен для настройки печати. Если флаг установлен, на аннулированных чеках будут печататься реквизиты, в противном случае реквизиты печататься не будут.

По умолчанию в ККТ: Не установлен.

Печатать признак способа расчета. Данный параметр предназначен для настройки печати наименования способа расчета, который указывается при оформлении позиции в кассовом чеке (подробнее о возможных способах расчета изложено в «Протоколе работы ККТ», документ выложен на сайте компании АТОЛ). Если флаг установлен, то на чеке будет печататься наименование способа расчета, в противном случае способ расчета печататься не будет.

По умолчанию в ККТ: Установлен.

Печатать признак предмета расчета. Данный параметр предназначен для настройки печати наименования предмета расчета и может принимать следующие значения:

- **Не печатать.** Наименование предмета расчета печататься не будет
- **Печатать полное наименование.** В чеке будет печататься полное наименование предмета расчета (например, «ТОВАР»).
- **Печатать сокращенное наименование.** В чеке будет печататься сокращенное наименование предмета расчета (сокращенное наименование предмета «ТОВАР» – «Т»). Подробнее изложено в «Протоколе работы ККТ».

По умолчанию в ККТ: Печатать полное наименование.

Шрифт реквизитов в чеке¹. В данной ККТ есть возможность выбора размера шрифта только для реквизитов кассового чека. Параметр может принимать значения:

- 1 – 12x24 пикселя;
- 2 – 12x20 пикселей;
- 3 – 12x16 пикселей;
- 4 – 12x10 пикселей
- 5 – 12x10 пикселей (аналогичен шрифту 4);
- 6 – 10x14 пикселей;
- 7 – 9x14 пикселей.



Настройка применима только к блоку реквизитов в чеке.

По умолчанию в ККТ: 7 (9x14).

¹ – При шрифтах 1..4 максимальное количество 32 символа в строке; при шрифте 6 максимально количество 38 символов; при шрифте 7 максимальное количество 42 символа.

Печатать реквизит «Наименование ОФД». Параметр предназначен для настройки печати реквизита «Наименование ОФД». Если флаг установлен, то реквизит будет печататься в кассовом чеке, если не установлен, то не будет печататься.

По умолчанию в ККТ: Установлен.

Печатать реквизит «Адрес электронной почты отправителя». Параметр предназначен для настройки печати реквизита «Адрес электронной почты отправителя». Если флаг установлен, то реквизит будет печататься в кассовом чеке, если не установлен, то не будет печататься.

По умолчанию в ККТ: Установлен.

Печать реквизита «ИНН поставщика». Параметр предназначен для настройки печати реквизита «ИНН поставщика». Если флаг установлен, то реквизит будет печататься в кассовом чеке, если не установлен, то не будет печататься.

По умолчанию в ККТ: Установлен.

Группа параметров «Настройка отчетов»

Данная группа параметров предназначена для настройки печати суточных отчетов.

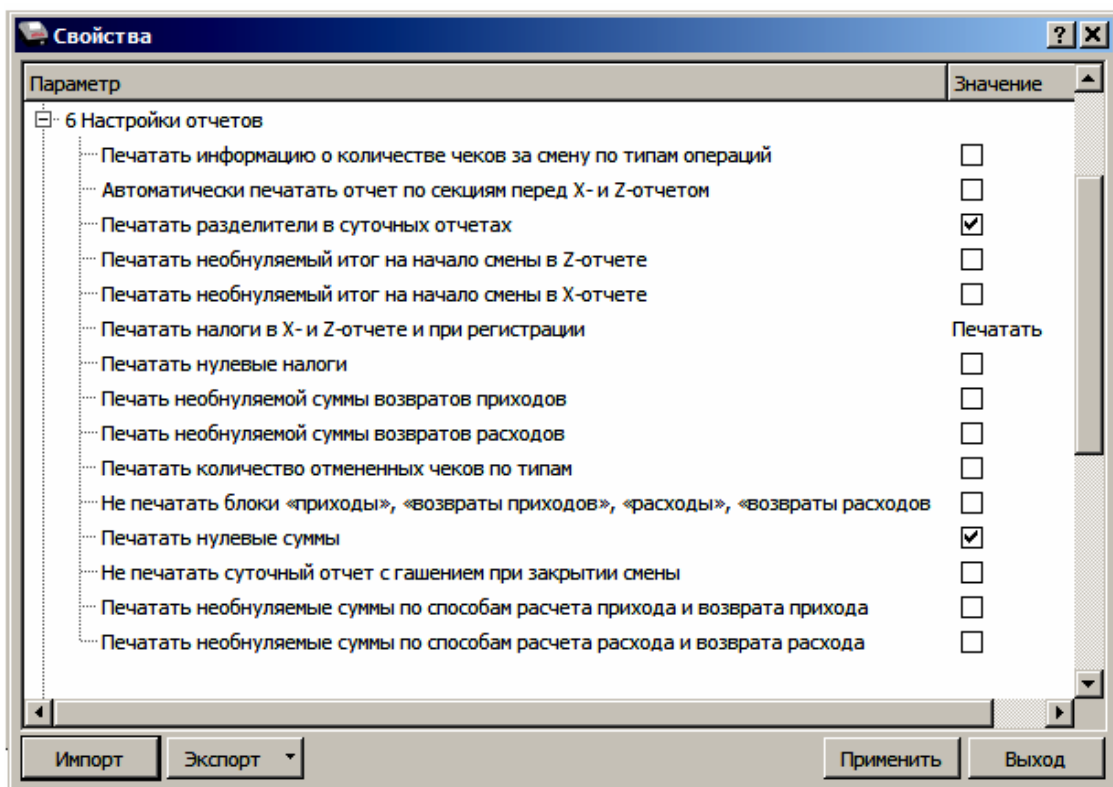

Печатать информацию о количестве чеков за смену по типам операций. Если флаг установлен, но в суточных отчетах с гашением и без гашения будет печататься количество кассовых чеков за смену по типам операций: количество чеков приходов, количество чеков расходов, количество чеков возвратов приходов и количество чеков возвратов расходов. Если флаг не установлен, то информация о количестве чеков за смену печататься не будет.

По умолчанию в ККТ: Не установлен.

Автоматически печатать отчет по секциям перед X- и Z-отчетом. Данный параметр предназначен для настройки автоматической печати отчета по секциям перед суточным отчетом с гашением и без гашения. Если флаг установлен, то отчет по секциям будет печататься автоматически перед каждым суточным отчетом, если флаг не установлен, то отчет по секциям не будет печататься.

По умолчанию в ККТ: Не установлен.

Печатать разделители в суточных отчетах. Параметр предназначен для настройки печати разделителей в отчетах с гашением и без гашения. Если флаг установлен, то разделители в отчетах печатаются, если не установлен то разделители не печатаются.

Печатается	Не печатается
онлайн-касса АТОЛ ОТЧЕТ О СОСТОЯНИИ СЧЕТЧИКОВ ККТ С ГАШЕНИЕМ № 0004	онлайн-касса АТОЛ ОТЧЕТ О СОСТОЯНИИ СЧЕТЧИКОВ ККТ С ГАШЕНИЕМ № 0004
ПРИХОД	ПРИХОД
НАЛИЧНЫМИ ≙25.80	НАЛИЧНЫМИ ≙25.80
БЕЗНАЛИЧНЫМИ ≙0.00	БЕЗНАЛИЧНЫМИ ≙0.00
ПРЕДВАРИТЕЛЬНАЯ ОПЛАТА (АВАНС) ≙0.00	ПРЕДВАРИТЕЛЬНАЯ ОПЛАТА (АВАНС) ≙0.00
ПОСЛЕДУЮЩАЯ ОПЛАТА (КРЕДИТ)≙0.00	ПОСЛЕДУЮЩАЯ ОПЛАТА (КРЕДИТ)≙0.00
ИНАЯ ФОРМА ОПЛАТЫ ≙0.00	ИНАЯ ФОРМА ОПЛАТЫ ≙0.00
-----	-----
РАСХОД	РАСХОД
НАЛИЧНЫМИ ≙0.00	НАЛИЧНЫМИ ≙0.00
БЕЗНАЛИЧНЫМИ ≙0.00	БЕЗНАЛИЧНЫМИ ≙0.00
ПРЕДВАРИТЕЛЬНАЯ ОПЛАТА (АВАНС) ≙0.00	ПРЕДВАРИТЕЛЬНАЯ ОПЛАТА (АВАНС) ≙0.00
ПОСЛЕДУЮЩАЯ ОПЛАТА (КРЕДИТ)≙0.00	ПОСЛЕДУЮЩАЯ ОПЛАТА (КРЕДИТ)≙0.00
ИНАЯ ФОРМА ОПЛАТЫ ≙0.00	ИНАЯ ФОРМА ОПЛАТЫ ≙0.00
-----	-----
ВОЗВРАТ ПРИХОДА	ВОЗВРАТ ПРИХОДА
НАЛИЧНЫМИ ≙0.00	НАЛИЧНЫМИ ≙0.00
БЕЗНАЛИЧНЫМИ ≙0.00	БЕЗНАЛИЧНЫМИ ≙0.00
ПРЕДВАРИТЕЛЬНАЯ ОПЛАТА (АВАНС) ≙0.00	ПРЕДВАРИТЕЛЬНАЯ ОПЛАТА (АВАНС) ≙0.00
ПОСЛЕДУЮЩАЯ ОПЛАТА (КРЕДИТ)≙0.00	ПОСЛЕДУЮЩАЯ ОПЛАТА (КРЕДИТ)≙0.00
ИНАЯ ФОРМА ОПЛАТЫ ≙0.00	ИНАЯ ФОРМА ОПЛАТЫ ≙0.00
-----	-----
ВОЗВРАТ РАСХОДА	ВОЗВРАТ РАСХОДА
НАЛИЧНЫМИ ≙0.00	НАЛИЧНЫМИ ≙0.00
БЕЗНАЛИЧНЫМИ ≙0.00	БЕЗНАЛИЧНЫМИ ≙0.00
ПРЕДВАРИТЕЛЬНАЯ ОПЛАТА (АВАНС) ≙0.00	ПРЕДВАРИТЕЛЬНАЯ ОПЛАТА (АВАНС) ≙0.00
ПОСЛЕДУЮЩАЯ ОПЛАТА (КРЕДИТ)≙0.00	ПОСЛЕДУЮЩАЯ ОПЛАТА (КРЕДИТ)≙0.00
ИНАЯ ФОРМА ОПЛАТЫ ≙0.00	ИНАЯ ФОРМА ОПЛАТЫ ≙0.00
-----	-----



Так как отчеты печатаются не очень часто и перерасход бумаги незначителен, то снижение читаемости в пользу экономии расходных материалов не имеет смысла.



Символ разделителя программируется в группе параметров «Печать» (подробнее изложено в разделе «Группа параметров «Печать» на странице 31).

По умолчанию в ККТ: Установлен.

Так как отчеты печатаются не очень часто и перерасход бумаги незначителен, то снижение читаемости в пользу экономии расходных материалов не имеет смысла.

Печатать необнуляемый итог на начало смены в Z-отчете. Параметр предназначен для настройки печати необнуляемого итога на начало смены в суточном отчете с гашением. Если флаг установлен, то необнуляемый итог на начало смены будет печататься в суточном отчете с гашением, в противном случае необнуляемый итог на начало смены печататься не будет.

По умолчанию в ККТ: Не установлен.

Печатать необнуляемый итог на начало смены в X-отчете. Параметр предназначен для настройки печати необнуляемого итога на начало смены в суточном отчете без гашения. Если флаг установлен, то необнуляемый итог на начало смены будет печататься в суточном отчете без гашения, в противном случае необнуляемый итог на начало смены печататься не будет.

По умолчанию в ККТ: Не установлен.

Печатать налоги в X-и Z-отчетах и при регистрации. Параметр предназначен для настройки печати информации о налогах в суточных отчетах и при регистрации позиций в кассовых чеках. Если в параметре установлено значение **Печатать**, то в суточных отчетах и в чеках будет печататься информация о налогах, в противном случае информация о налогах печататься не будет.

По умолчанию в ККТ: Печатать.

Печатать нулевые налоги. Параметр предназначен для настройки печати нулевых налогов в суточных отчетах. Если флаг установлен, то нулевые налоги будут печататься, в противном случае не будут печататься.

По умолчанию в ККТ: Не установлен.

Печать необнуляемой суммы возвратов приходов и Печать необнуляемой суммы возвратов расходов. Если в настройках флаг установлен, то в суточных отчетах будет печататься необнуляемая сумма возвратов приходов и необнуляемая сумма возвратов расходов будут печататься в суточных отчетах, в противном случае необнуляемые суммы возвратов печататься не будут.

По умолчанию в ККТ: Не установлен.

Печатать количество отмененных чеков по типам. При необходимости в данной ККТ можно настроить печать количества отмененных чеков по типам. Если флаг установлен, то в суточных отчетах будет печататься количество отмененных чеков приходов, отмененных чеков расходов, отмененных чеков возвратов приходов и отмененных возвратов расходов. Если флаг не установлен, то информация о количестве отмененных чеков по типам печататься не будет.

По умолчанию в ККТ: Не установлен.

Не печатать блоки «приходы», «возвраты приходов», «расходы», «возвраты приходов». Данная настройка предназначена для отключения печати блоков информации по приходам, возвратам приходов, расходов и возвратов расходов в суточных отчетах. Если флаг установлен, то подробная информация по приходам, возвратам приходов, расходам и возвратам расходов в суточных отчетах печататься не будет. Если флаг не установлен, то данная информация будет напечатана.

По умолчанию в ККТ: Не установлен.

Печатать нулевые суммы. В данной ККТ по умолчанию в суточных отчетах печатаются только ненулевые суммы приходов, возвратов приходов, расходов, возвратов расходов. Данная настройка предназначена для включения печати всех сумм, в том числе и нулевых. Если флаг установлен, то в суточных отчетах будут печататься нулевые суммы, в противном случае нулевые суммы печататься не будут.

По умолчанию в ККТ: Не установлен.

Не печатать суточный отчет с гашением при закрытии смены. В данной ККТ по умолчанию при закрытии смены сначала печатается суточный отчет с гашением, а после него – отчет о закрытии смены. Если установить флаг, то суточный отчет с гашением печататься не будет, и

при закрытии смены напечатается только отчет о закрытии смены. Если флаг не установлен, то отчет с гашением будет печататься.

По умолчанию в ККТ: Не установлен.

Печатать необнуляемые суммы по способам расчета прихода и возврата прихода. В данной ККТ есть возможность печати в суточных отчетах необнуляемой суммы по способам расчета прихода и возврата прихода. Если флаг установлен, то данная информация будет печататься в суточных отчетах, в противном случае не будет печататься.

По умолчанию в КТ: Не установлен.

Печатать необнуляемые суммы по способам расчета расхода и возврата расхода. Если флаг установлен, то в суточных отчетах будут печататься необнуляемые суммы по способу расчета расхода и возврата расхода. Если флаг не установлен, то не будет печататься.

По умолчанию в ККТ: Не установлен.

Группа параметров «Шрифт»

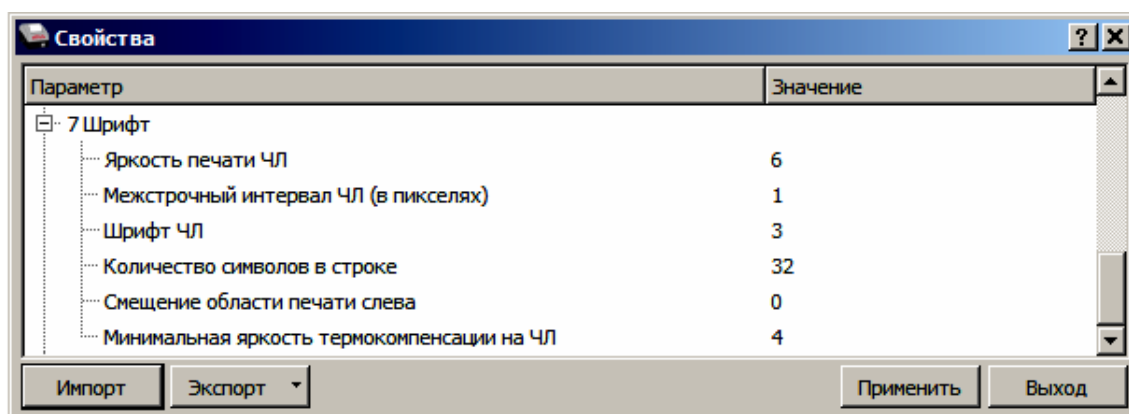

Яркость печати ЧЛ. Может принимать значения от 1 (минимальная) до 100 (максимальная). Яркость печати меняется при изменении температуры окружающей среды. Для того, чтобы на чеке изображение имело одинаковую яркость, при температуре воздуха +10 °С она должна быть больше, чем при температуре +35 °С. Если печать производится нечасто и чеки короткие, то следует установить яркость больше, чем при интенсивной печати длинных чеков.



С уменьшением яркости термопечатающая головка принтера быстрее остывает, что приводит к некоторому увеличению скорости печати.

По умолчанию в ККТ: 6.

Межстрочный интервал ЧЛ (в пикселях). Указывает количество точек (по вертикали) между соседними строками текста. То есть чем большее значение указано в данном параметре, тем разреженнее строки: с одной стороны, чем меньше межстрочный интервал, тем короче чек (экономия расходных материалов), а, с другой стороны, строки начинают сливаться (чек трудно читать). Межстрочный интервал может принимать значения в диапазоне от 1 до 15. Новое значение межстрочного интервала будет применено после печати следующей строки.

Межстрочный интервал 1

онлайн-касса
АТОЛ
Z - Отчет
НЕОБНУЛ. СУММА НА НАЧАЛО СМЕНЫ

Межстрочный интервал 9

Онлайн-касса
АТОЛ
Z - Отчет
НЕОБНУЛ. СУММА НА НАЧАЛО СМЕНЫ



С увеличением межстрочного интервала быстрее отводится тепло из зоны печати, что приводит к некоторому увеличению скорости печати.

По умолчанию в ККТ: 1.

Шрифт ЧЛ¹. Данный параметр предназначен для настройки шрифта печати. Параметр может принимать значения:

- 1 – 12x24 пикселя;
- 2 – 12x20 пикселей;
- 3 – 12x16 пикселей;
- 4 – 12x10 пикселей
- 5 – 12x10 пикселей (аналогичен шрифту 4);
- 6 – 10x14 пикселей;
- 7 – 9x14 пикселей.

По умолчанию в ККТ: 3 (12x16).

Количество символов в строке¹. В параметре можно задать количество символов в строке из диапазона 32..42. При выборе значения нужно учитывать размер шрифта печатаемого текста, который программируется в параметре **Шрифт ЧЛ** (см. выше).

По умолчанию в ККТ: 32 символа.

Смещение области печати слева. Данный параметр предназначен для настройки смещения области печати слева. Параметр может принимать значения из диапазона 0..24. При программировании нужно учитывать значение параметра **Количество символов в строке**. **Сумма количества символов в строке и количества знакомест смещения не должна превышать 42 символа (при установленном шрифте 7).**

По умолчанию в ККТ: 0.

Минимальная яркость термокомпенсации на ЧЛ. При длительной печати термопечатающая головка ККТ нагревается. При повышении температуры термоголовки ККТ начинает постепенно снижать яркость печати до значения, заданного данным параметром. После достижения заданной минимальной яркости ККТ начинает снижать скорость печати. Параметр может принимать значение из диапазона 1..15.

По умолчанию в ККТ: 4.

¹ – При шрифтах 1..4 максимальное количество 32 символа в строке; при шрифте 6 максимально количество 38 символов; при шрифте 7 максимальное количество 42 символа.

Группа параметров «Пользователи и пароли»

В группе параметров «Пользователи и пароли» можно запрограммировать пароль доступа к ККТ, имя, пароль и ИНН кассира, администратора и системного администратора. При смене наименования кассира следует учитывать максимальное количество символов по ширине ЧЛ, установленной в ККТ. Допустимо использовать все символы ККТ (русские и латинские строчные и прописные буквы, цифры и т.д.).

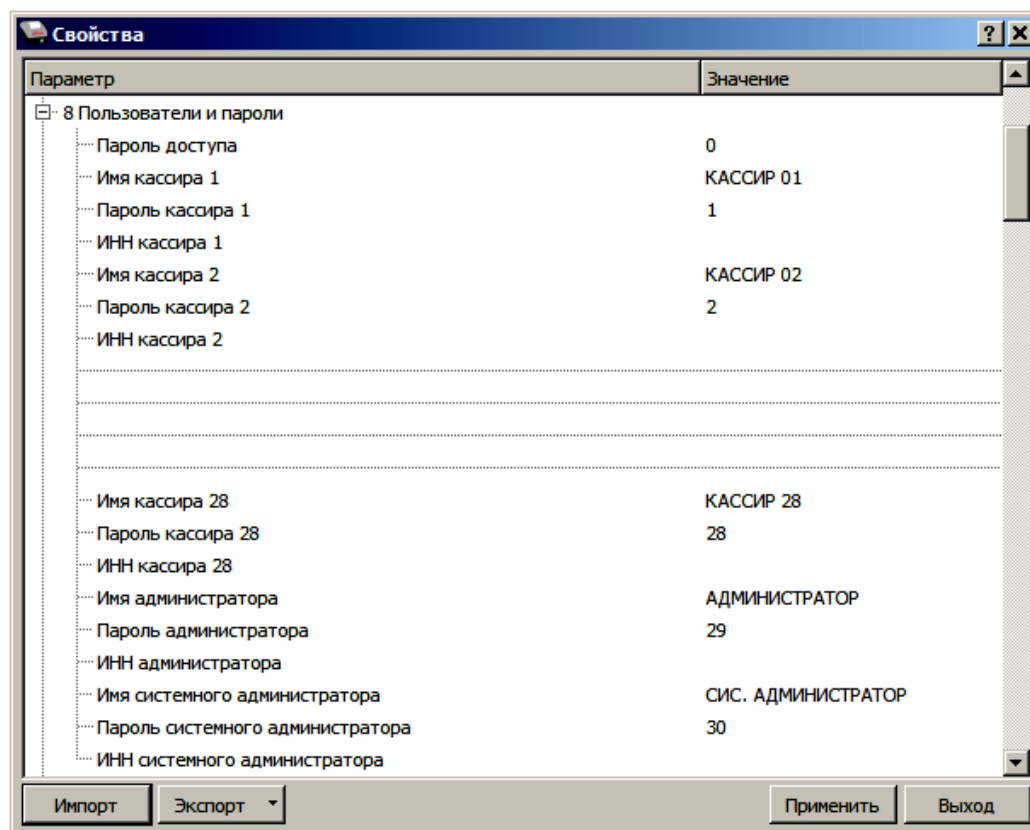

Пароль доступа. В данном параметре программируется пароль доступа к ККТ.

По умолчанию в ККТ: 0.

Имя кассира 1, Имя кассира 2, ... , Имя кассира 28. В ККТ можно запрограммировать имя 28-ми кассиров.

По умолчанию в ККТ: КАССИР 01, КАССИР 02, ..., КАССИР 28.

Пароль кассира 1, Пароль кассира 2, ... , Пароль кассира 28. Для каждого из 28-ми кассиров можно запрограммировать пароль доступа к ККТ.

По умолчанию в ККТ: 1, 2, ..., 28.

ИНН кассира. При необходимости в ККТ для каждого из 28-ми кассиров можно ввести ИНН.

По умолчанию в ККТ: Не введен.

Имя администратора и Имя системного администратора. В параметрах можно запрограммировать имя администратора и имя системного администратора.

По умолчанию в ККТ: АДМИНИСТРАТОР, СИС, АДМИНИСТРАТОР соответственно.

Пароль администратора и Пароль системного администратора. В параметрах можно запрограммировать пароли доступа к ККТ.

По умолчанию в ККТ. 29 и 30 соответственно.

ИНН администратора и ИНН системного администратора. При необходимости в параметрах можно ввести ИНН администратора и ИНН системного администратора.

По умолчанию в ККТ: Не введен.

Группа параметров «Клише»

В данной группе параметров можно настроить клише, печатаемое перед каждым документом:

	онлайн-касса		} Клише
	АТОЛ		
	КАССОВЫЙ ЧЕК		}
ПРИХОД			
Чипсы с беконом LAYS			
01	2.000 * 20.00	≐40.00	
СКИДКА		≐0.80	
НДС 0%		≐39.20	
ИТОГ		≐39.20	

Для ЧЛ можно запрограммировать различное количество печатаемых строк и текст.

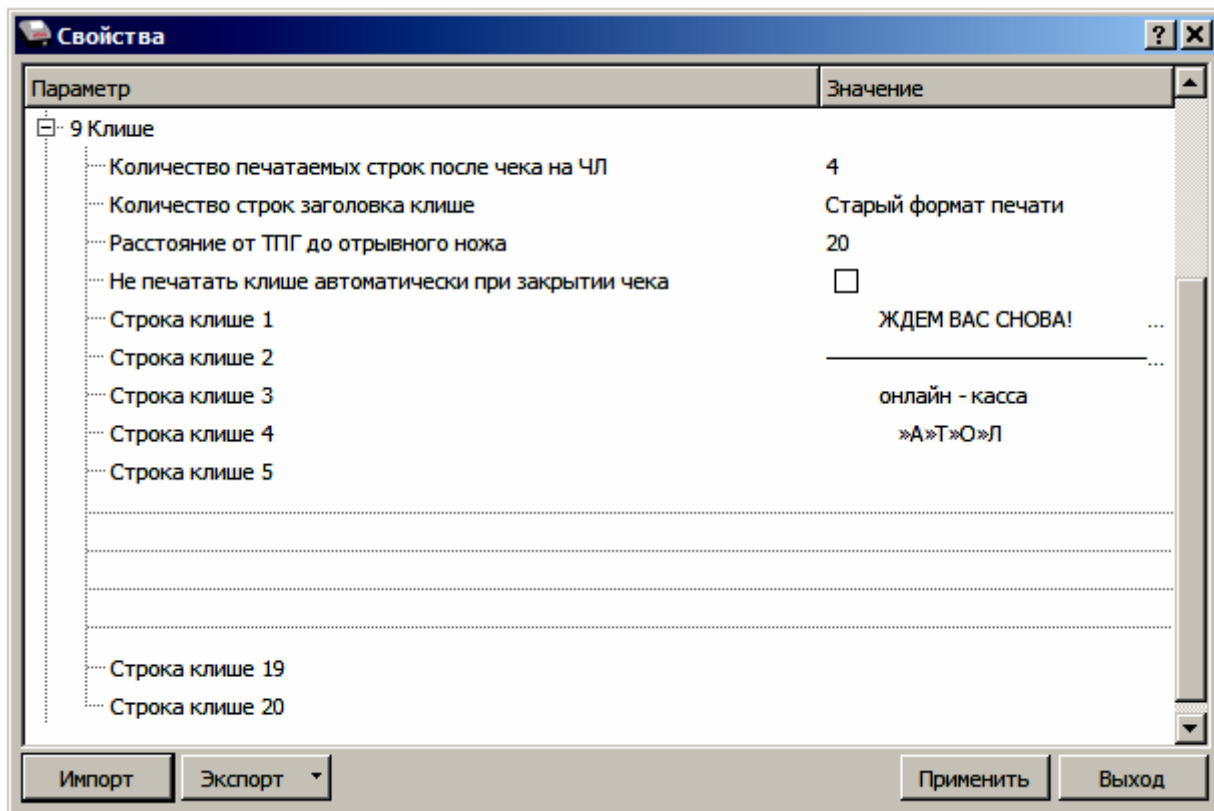

Количество печатаемых строк после чека на ЧЛ. В данном параметре можно запрограммировать количество строк, печатаемых после чека (клише) из диапазона 1..20.

По умолчанию в ККТ: 4.

Количество строк заголовка клише. В параметре можно запрограммировать количество строк заголовка клише, причем нужно учитывать значение общего количества строк клише (см. параметр **Количество печатаемых строк после чека на ЧЛ**, см. выше).

По умолчанию в ККТ: Старый формат печати (это значит, что в заголовке 2 строки).

Расстояние от ТПГ до отрывного ножа. При изменении количества строк клише нужно запрограммировать расстояние до отрывного ножа из диапазона 0..255 пикс., чтобы при обрыве ЧЛ напечатанная информация не обрезалась.

По умолчанию в ККТ: 20.

Не печатать клише автоматически при закрытии чека. Если флаг установлен, клише не будет печататься после закрытия кассового чека, если не установлен, то клише будет печататься автоматически.

По умолчанию в ККТ: Не установлен.

Строка клише 1. В параметре программируется первая строка клише.



При программировании клише можно использовать символ двойной ширины “«” (комбинация клавиш Alt+D). Вставить символ удвоения ширины следующего символа. Этот специальный знак указывает, что следующий символ будет занимать два знакоместа (специального и свое собственное). В приведенном примере перед символом «Д» установлен спецсимвол удвоения ширины:

ЖДЕМ ВАС СНОВА!

По умолчанию в ККТ: ЖДЕМ ВАС СНОВА!

Строка клише 2. В параметре программируется вторая строка клише.

По умолчанию в ККТ: 32 символа «—».

Строка клише 3. В параметре программируется третья строка клише.

По умолчанию в ККТ: онлайн-касса.

Строка клише 4. В параметре программируется четвертая строка клише.

По умолчанию в ККТ: »А»Т»О»Л.

Строка клише 5, ... Строка клише 20. В параметрах программируются строки 5..20.

По умолчанию в ККТ: Не заполнены (пустые).

Настройки клише и рекламного текста

ККТ АТОЛ 15Ф позволяет работать с различными параметрами печати (7 типов шрифтов, возможность настройки межстрочного интервала и вертикального множителя для печати символов и т.д.).

Бумага проходит примерно 20 мм от печатающей головки до линии обрыва. То есть, чтобы не оторвать последние строки чека, после печати последней его строки надо промотать 20 мм бумаги. Это нерационально – каждый чек увеличится на 20 мм (перед клише будет пустое поле) и перед печатью первой строки чека ККТ должна будет напечатать клише. Для экономии расходных материалов и повышения скорости печати чеков ККТ вместо промотки бумаги сразу за последней строкой чека печатает клише следующего чека. При этом если клише будет иметь

длину 20 мм, то оно как раз сместит последнюю строку чека под обрыв. В таком случае для следующего чека уже будет готово клише и его не придется печатать при первом оформлении прихода/расхода/возврата прихода/возврата расхода.

При настройке клише и рекламного текста необходимо руководствоваться следующими правилами:

- предварительно настроить нужные параметры печати (шрифт, межстрочный интервал и т.д.);
- учитывать, что обрыв ЧЛ занимает одну строку;
- предварительно самостоятельно определить требуемое количество строк рекламного текста;
- учитывать, что количество строк клише зависит только от параметров печати, количество строк рекламного текста не зависит от параметров печати;
- при изменении параметров печати может измениться количество строк клише;
- учитывать, что строка клише содержит до 32 символов стандартным шрифтом (в зависимости от ширины, установленной в ККТ чековой ленты).

Группа параметров «Служебные документы»

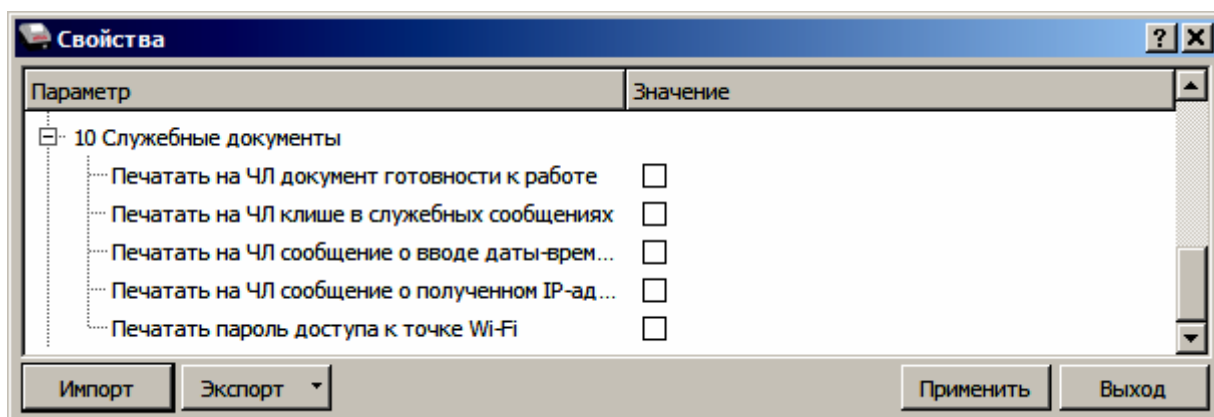

Печатать на ЧЛ документ готовности к работе. Если флаг установлен, то при включении ККТ на печать будет выведен документ готовности к работе.

По умолчанию в ККТ: Не установлен.

Печатать на ЧЛ клише в служебных сообщениях. Параметр является настройкой печати клише в служебных сообщениях:

- **Флаг установлен** – в служебных документах клише будет печататься.
- **Флаг не установлен** – в служебных документах (например, печать сообщений о вводе даты и времени) клише печататься не будет.

По умолчанию в ККТ: Не установлен.

Печать на ЧЛ сообщение о вводе даты-времени. Если флаг установлен, то при вводе даты и/или времени на печать будет выведен соответствующий документ.

По умолчанию в ККТ: Не установлен.

Печатать на ЧЛ сообщение о полученном IP-адресе. Если флаг установлен, наименование сети Wi-Fi и пароль введены верно, то ККТ распечатает сообщение об удачном подключении к сети Wi-Fi, свой IP-адрес.

По умолчанию в ККТ: Не установлен.

Печатать пароль доступа к точке Wi-Fi. Если флаг установлен, то при вводе пароля доступа к сети Wi-Fi на печать будет выведен документ с введенным паролем.

По умолчанию в ККТ: Не установлен.

Группа параметров «Wi-Fi»

Данная ККТ может связываться с ПК, на котором установлено кассовое ПО/ДТО, по беспроводному интерфейсу Wi-Fi. В области Wi-Fi производится выбор режима работы ККТ и ввод параметров сети Wi-Fi, в которой будет работать ККТ.

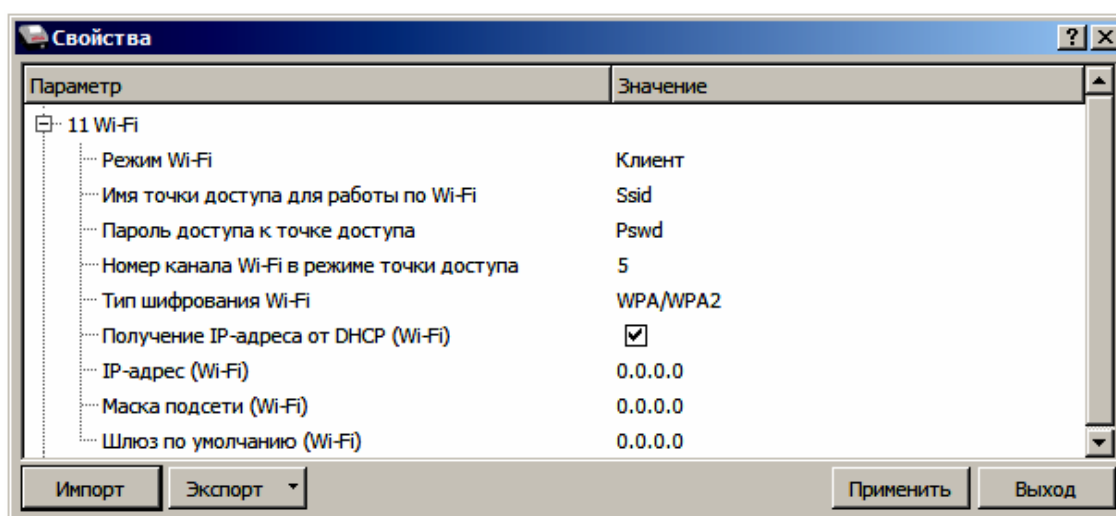

Информация о параметрах сети Wi-Fi предоставляется администратором торгового предприятия, в котором будет установлена ККТ.



При первичной настройке параметров сети Wi-Fi рекомендуется подключить ККТ к ПК по проводному интерфейсу.

Режим Wi-Fi. Данный параметр предназначен для выбора режима работы ККТ и может принимать два значения:

- **Клиент** – режим станции, в котором ККТ самостоятельно ищет сеть Wi-Fi, затем подключается к внешнему устройству типа роутер (ККТ и ПК, на котором установлено кассовое ПО/ДТО для работы ККТ, должны находиться в одной сети Wi-Fi!) (подробнее о настройке Wi-Fi изложено в разделе «Подключение ККТ по интерфейсу Wi-Fi» для связи с ПК и «Настройка обмена с ОФД» для связи с ОФД).
- **Точка доступа** – режим точки доступа, в котором производится настройка параметров сети Wi-Fi в ККТ (ввод логина/пароля для последующего доступа к внешнему устройству типа роутер, общего для ККТ и ПК, к которому она подключена).



После установки режима точки доступа нужно перезагрузить ККТ, затем ККТ распечатает логин и пароль доступа к сети Wi-Fi. Подробнее изложено в разделе «Подключение ККТ по интерфейсу Wi-Fi».

По умолчанию: Клиент.

Имя точки доступа. В поле указывается имя/обозначение внешнего устройства типа роутер, к которому подключилась ККТ (ККТ и ПК, на котором установлено кассовое ПО/ДТО для работы ККТ, должны находиться в одной сети Wi-Fi!).

По умолчанию: Ssid.

Пароль. В поле будет выведен пароль доступа к внешнему устройству типа роутер. До того, как произведется настройка Wi-Fi, в поле будет значение по умолчанию. После настройки параметров Wi-Fi будет отображено текущее значение пароля доступа к роутеру.

По умолчанию: Pswd.

Номер канала. Указать номер используемого в данной сети канала. Параметр может принимать значения от 0 до 13. В случае если ввести значение не из диапазона, то параметр примет значение по умолчанию.

По умолчанию: 5.

Шифрование. Параметр указывает тип шифрования, используемый в данной сети Wi-Fi. В ККТ можно установить следующие типы шифрования: **open** (не требует ввода пароля), **WEP**, **WPA**, **WPA2**, **WPA/WPA2**.

По умолчанию: WPA/WPA2.

Получение IP-адреса от DHCP (Wi-Fi). При работе по интерфейсу Wi-Fi значения сопутствующих параметров данного экземпляра ККТ заполняются автоматически.

По умолчанию в ККТ: Установлен.

IP-адрес (Wi-Fi). Поле содержит IP-адрес данного экземпляра ККТ.

По умолчанию в ККТ: 0.0.0.0.

Маска подсети (Wi-Fi). Данный параметр предназначен для определения подсети, в которой работает и ПК и подключенный к нему ККТ.



Для корректной работы по интерфейсу Ethernet ПК и ККТ должны находиться в одной подсети.

По умолчанию в ККТ: 0.0.0.0.

Шлюз по умолчанию (Wi-Fi). Данное поле содержит IP-адрес шлюза.

По умолчанию в ККТ: 0.0.0.0.

Группа параметров «GSM»

В данной группе указываются параметры сети GSM, по которой будет осуществляться обмен данными ККТ с ОФД.

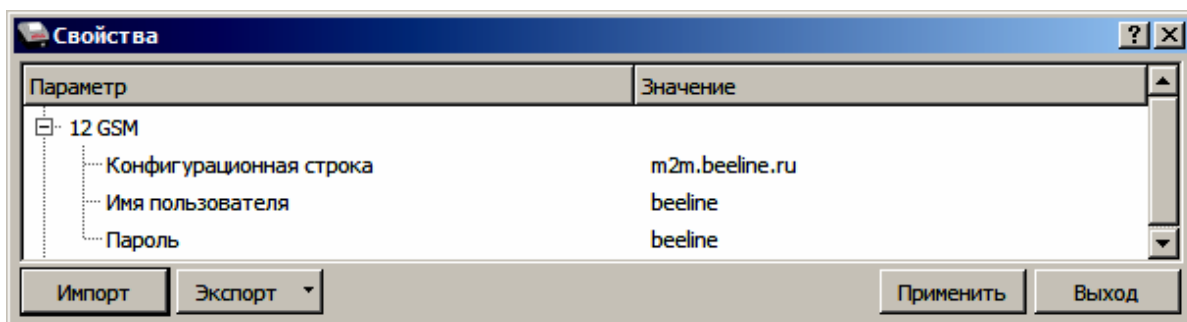

Конфигурационная строка, Имя пользователя, Пароль – параметры для настройки связи ККТ—ОФД по сети GSM, посредством GSM/GPRS-модема коммуникационного модуля (Коммуникационный модуль входит в комплект поставки по дополнительному заказу!). Данная информация предоставляется оператором связи. При использовании модемов операторов связи Билайн или МТС, или Мегафон, указанным параметрам нужно присвоить соответствующие значения:

Параметр	Оператор связи		
	Билайн (в ККТ по умолчанию)	МТС	Мегафон
Конфигурационная строка	m2m.beeline.ru	internet.mts.ru	internet
Имя пользователя	beeline	mts	—
Пароль	beeline	mts	—



При использовании других операторов сотовой связи информация предоставляется оператором.

Группа параметров «Налоги»

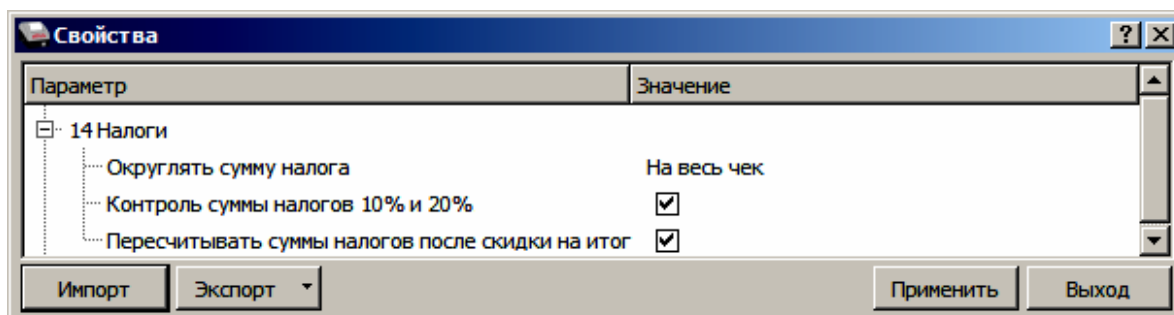

Запрограммированные ставки и наименования налогов нельзя изменить!



Печать налогов настраивается в группе параметров «Настройка отчетов» (на стр. 34).



Сумма позиции в чеке включает в себя сумму начисленного на нее налога. Например, если сумма позиции 100 рублей, то цена товара 90,91 р., а сумма налога на данный товар НДС 10% (10/110) – 9,09 р. (90,91+9,09=100)

Округлять сумму налога. Из выпадающего списка возможно выбрать один из двух вариантов, либо налог на чек, который считается как сумма налогов по каждой позиции данной налоговой ставки, либо после каждой позиции – налог на чек вычисляется от оборота по всем позициям по данному налогу.

Ниже приведен пример для двух вариантов вычисления налогов (для подробного описания настройки использован шаблон чека не по умолчанию).

Флаг не установлен

онлайн-касса АТОЛ КАССОВЫЙ ЧЕК	
ПРИХОД	
Чипсы с беконом LAYS	
01 4.000 * 20.00	≐80.00
НДС 20%	≐13.33
ТОВАР	
ПОЛНЫЙ РАСЧЕТ	
Чипсы с беконом LAYS	
01 4.000 * 20.00	≐80.00
НДС 20%	≐13.33
ТОВАР	
ПОЛНЫЙ РАСЧЕТ	
Чипсы с беконом LAYS	
01 1.000 * 15.00	≐15.00
НДС 10%	≐1.36
ТОВАР	
ПОЛНЫЙ РАСЧЕТ	
ИТОГ	≐175.00
Сумма НДС 20%	≐26.67
Сумма НДС 10%	≐1.36
НАЛИЧНЫМИ	≐175.00

Флаг установлен

онлайн-касса АТОЛ КАССОВЫЙ ЧЕК	
ПРИХОД	
Чипсы с беконом LAYS	
01 4.000 * 20.00	≐80.00
НДС 20%	≐13.33
ТОВАР	
ПОЛНЫЙ РАСЧЕТ	
Чипсы с беконом LAYS	
01 4.000 * 20.00	≐80.00
НДС 20%	≐13.33
ТОВАР	
ПОЛНЫЙ РАСЧЕТ	
Чипсы с беконом LAYS	
01 1.000 * 15.00	≐15.00
НДС 10%	≐1.36
ТОВАР	
ПОЛНЫЙ РАСЧЕТ	
ИТОГ	≐175.00
Сумма НДС 20%	≐26.66
Сумма НДС 10%	≐1.36
НАЛИЧНЫМИ	≐175.00

Расчет налога

Вычисляется налог на сумму всех позиций:
 $(80 + 80) * \text{НДС } 20\% = 160 * 20/120 = 26.666 \approx 26.67$,
 где 80 – итоговая стоимость одного товара, 20% – НДС.

Первоначально вычисляется налог для одной позиции, затем общая сумма:
 $80 * \text{НДС } 20\% + 80 * \text{НДС } 20\% = 80 * 20/120 + 80 * 20/120 = 13.33 + 13.33 \approx 26.66$,
 где 80 – итоговая стоимость одного товара, 20% – НДС.

В случае если в чеке используется несколько налоговых ставок расчет по каждой будет аналогичный, а результат выведен в отдельную строку.

По умолчанию в ККТ: На весь чек.

Контроль суммы налогов 10% и 20%. В ККТ реализована возможность передачи налога на позицию и налога на чек. При этом налог на чек можно начислять только по тем налоговым ставкам, которые присутствуют в чеке.

В случае работы с налоговыми ставками на позицию справедлива следующая таблица:

НДС	Не контролировать сумму налогов (флаг не установлен)	Контролировать сумму налогов (флаг установлен)
0%	Не используется. Значение равно нулю, в противном случае ККТ вернет ошибку.	Не используется. Значение равно нулю, в противном случае ККТ вернет ошибку.
10%	Значение рассчитывается автоматически или можно ввести любое значение, не превышающее оборота.	Значение налога на позицию всегда можно округлять в любую сторону с точностью до копейки. Например, если значение налога 13,616, то в чеке возможно указать 13,61 или 13,62. Если есть скидка на чек, то можно задать сумму налога на чек с точностью до значения этой скидки, в противном случае значение налога можно округлять в любую сторону с точностью до копейки.
20%		
без НДС	Не используется. Значение равно нулю, в противном случае ККТ вернет ошибку.	Не используется. Значение равно нулю, в противном случае ККТ вернет ошибку.
10/110	Значение рассчитывается автоматически или можно ввести абсолютно любое значение.	Значение рассчитывается автоматически или можно ввести любое значение, не превышающее оборота.
20/120		

Ниже приведены примеры ввода налоговых ставок на позицию (для подробного описания настройки использован шаблон чека не по умолчанию):

Флаг не установлен

онлайн-касса	
АТОЛ	
КАССОВЫЙ ЧЕК	
ПРИХОД	
Чипсы с беконом LAYS	
01 2.000 * 5.00	≡10.00
НДС 0%	≡0.00
ТОВАР	
ПОЛНЫЙ РАСЧЕТ	
Чипсы с беконом LAYS	
01 2.000 * 5.00	≡10.00
НДС 10%	≡9.00
ТОВАР	
ПОЛНЫЙ РАСЧЕТ	
Чипсы с беконом LAYS	
01 2.000 * 5.00	≡10.00
НДС 20%	≡9.00
ТОВАР	
ПОЛНЫЙ РАСЧЕТ	
Чипсы с беконом LAYS	
01 2.000 * 5.00	≡10.00
НДС 10/110	≡8.00
ТОВАР	
ПОЛНЫЙ РАСЧЕТ	
Чипсы с беконом LAYS	
01 2.000 * 5.00	≡10.00
НДС 20/120	≡8.00
ТОВАР	
ПОЛНЫЙ РАСЧЕТ	
ИТОГ	≡60.00
Сумма НДС 20%	≡2.33*
Сумма НДС 10%	≡2.33
Сумма НДС 20/120	≡2.33
Сумма НДС 10/110	≡2.33
Сумма с НДС 0%	≡10.00
Сумма без НДС	≡10.00
НАЛИЧНЫМИ	≡60.00

* – в данном примере налог на чек введен произвольный (расчет не автоматический)

Флаг установлен

онлайн-касса	
АТОЛ	
КАССОВЫЙ ЧЕК	
ПРИХОД	
Чипсы с беконом LAYS	
01 2.540 * 5.00	≡13.97
НДС 0%	≡0.00
ТОВАР	
ПОЛНЫЙ РАСЧЕТ	
Чипсы с беконом LAYS	
01 2.540 * 5.00	≡13.97
НДС 10%	≡1.27
ТОВАР	
ПОЛНЫЙ РАСЧЕТ	
Чипсы с беконом LAYS	
01 2.540 * 5.00	≡13.97
НДС 20%	≡2.12*
ТОВАР	
ПОЛНЫЙ РАСЧЕТ	
Чипсы с беконом LAYS	
01 2.540 * 5.00	≡13.97
НДС 10/110	≡10.00
ТОВАР	
ПОЛНЫЙ РАСЧЕТ	
Чипсы с беконом LAYS	
01 2.540 * 5.00	≡13.97
НДС 20/120	≡2.32
ТОВАР	
ПОЛНЫЙ РАСЧЕТ	
ПОДЫТОГ	≡83.82
ОКРУГЛЕНИЕ	-0.82
ИТОГ	≡83.00
Сумма НДС 20%	≡2.13**
Сумма НДС 10%	≡2.13
Сумма НДС 20/120	≡2.13
Сумма НДС 10/110	≡10.00
Сумма с НДС 0%	≡13.97
Сумма без НДС	≡13.97
НАЛИЧНЫМИ	≡83.00

* – в данном примере для НДС 20% было изменено значение на -1 коп.

** – в данном примере налог на чек введен произвольный (расчет не автоматический)

По умолчанию в ККТ: Установлен.

Пересчет суммы налогов после скидки на итог. Если флаг установлен, то будет выполнен пересчет суммы налогов после начисления скидки на итог, при этом скидка распределится по налоговым ставкам пропорционально обороту по этой ставке, в противном случае пересчет производиться не будет. Настройка в чеке не сработает если был задан вручную какой-либо налог на позицию или на чек (для подробного описания настройки использован шаблон чека не по умолчанию).

Флаг не установлен

онлайн-касса АТОЛ КАССОВЫЙ ЧЕК	
ПРИХОД	
Чипсы с беконом LAYS	
01	1.000 * 20.92 = 20.92
НДС 20%	≅ 3.48
ТОВАР	
ПОЛНЫЙ РАСЧЕТ	
Чипсы с беконом LAYS	
01	1.000 * 10.38 = 10.38
НДС 10%	≅ 0.94
ТОВАР	
ПОЛНЫЙ РАСЧЕТ	
ПРЕДЫТОГ	≅ 31.30
ОКРУГЛЕНИЕ	-0.30
ИТОГ	≅ 31.00
Сумма НДС 20%	≅ 3.48
Сумма НДС 10%	≅ 0.94
НАЛИЧНЫМИ	≅ 31.00

Скидка на итог не влияет на сумму налогов.

Флаг установлен

онлайн-касса АТОЛ КАССОВЫЙ ЧЕК	
ПРИХОД	
Чипсы с беконом LAYS	
01	1.000 * 20.92 = 20.92
НДС 20%	≅ 3.52
ТОВАР	
ПОЛНЫЙ РАСЧЕТ	
Чипсы с беконом LAYS	
01	1.000 * 10.38 = 10.38
НДС 10%	≅ 0.93
ТОВАР	
ПОЛНЫЙ РАСЧЕТ	
ПРЕДЫТОГ	≅ 31.30
ОКРУГЛЕНИЕ	-0.30
ИТОГ	≅ 31.00
Сумма НДС 20%	≅ 3.52
Сумма НДС 10%	≅ 0.93
НАЛИЧНЫМИ	≅ 31.00

Расчет налога

1. Вычисляется процентная составляющая от предытога по каждой позиции без учета скидки:
 $31.30 - 100\%$
 $10.38 - X\%$
 $X = 10.38 * 100 / 31.30 = 33\%$
 и
 $31.30 - 100\%$
 $20.92 - Y\%$
 $Y = 20.92 * 100 / 31.30 = 67\%$
2. Вычисляется сумма на каждую позицию с учетом скидки:
 $31 - 100\%$
 $Z - 33\%$
 $Z = 31 * 33 / 100 = 10.23$
 и
 $31 - 100\%$
 $N - 67\%$
 $N = 31 * 67 / 100 = 20.77$
3. Из получившейся суммы в п.2 вычисляется НДС:
 $10.23 * 10\% = 10.23 * 10 / 100 = 0.93$
 $20.77 * 20\% = 20.77 * 20 / 100 = 3.52$

По умолчанию в ККТ: Не установлен.

Группа параметров «ОФД»

В данной группе параметров производится настройка интерфейса и канала обмена с оператором фискальных данных (ОФД), аккредитованного налоговыми органами (ФНС). Вся информация предоставляется ОФД (подробнее изложено в разделе «Взаимодействие с ФНС через ОФД»).

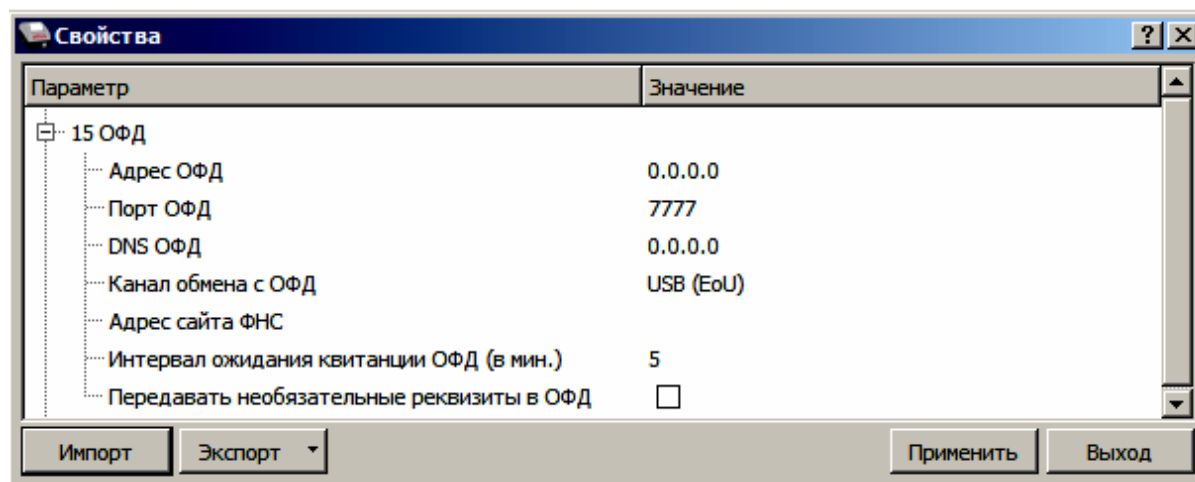

Адрес ОФД. В поле вводится адрес сервера (можно указать IP-адрес или URL-адрес сайта оператора).

По умолчанию: 0.0.0.0.

Порт ОФД. В поле нужно указать номер порта (диапазон 1..65535), по которому будет осуществляться обмен данными с ОФД.

По умолчанию: 7777.

DNS ОФД. В поле указывается система доменных имен.

По умолчанию: 0.0.0.0.

Канал обмена с ОФД. В поле нужно указать канал обмена, по которому будет осуществляться обмен:

- USB (EoU);
- Wi-Fi;
- GSM модем;
- Ethernet Over Transport¹.

По умолчанию: USB (EoU).

Адрес сайта ФНС. Поле для ввода адреса федеральной налоговой службы.

По умолчанию: Не заполнено.

Интервал ожидания квитанции ОФД (мин). Параметр задает период времени, через который будет запущена проверка полученного ответа от ОФД.

По умолчанию: 5 мин.

¹ - канал применяется для обмена с ОФД по интерфейсам RS-232 и Bluetooth.

Интервал повтора попытки соединения (сек). Параметр задает период времени, через который будет осуществляться опрос ФН на наличие переданных ОФД данных.

По умолчанию: 30 сек.

Группа параметров «ФН»

В данной группе параметров можно настроить взаимодействие с ФН.

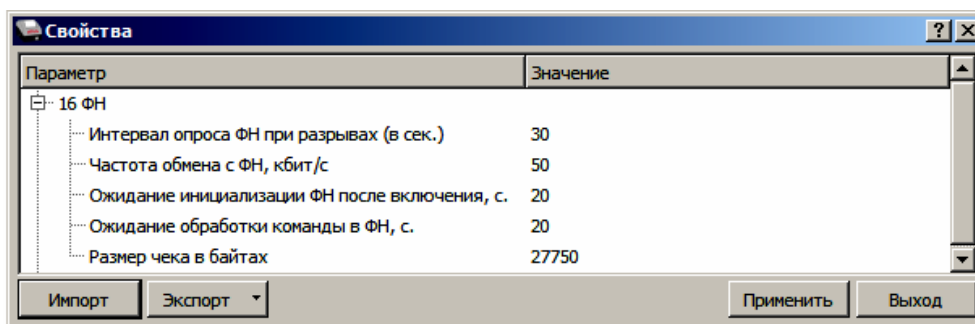

Интервал опроса ФН при разрывах (в сек.). Параметр задает количество запросов в секунду при сбоях ОФД – разрыве соединения с сервером. Возможно установить значение от 5 до 120 с.

По умолчанию: 30.

Частота обмена с ФН, кбит/с. Параметр позволяет запрограммировать частоту обмена с ФН. Возможно установить значение от 50 до 400 кбит/с.

По умолчанию: 50.

Ожидание инициализации ФН после включения, с. Параметр задает интервал ожидания инициализации ФН после подачи питания ККТ. Возможно установить значение от 5 до 255 с. В течение запрограммированного времени производится отправка запроса состояния ФН, если ФН еще непроинициализировался, то ККТ распечатает сообщение «Ожидается ответ ФН (до 30 сек.)». В случае если ККТ не фискализирована, то в момент инициализации ФН на ЧЛ напечатается сообщение «Для отмены нажмите на кнопку промотки» – для отмены инициализации ФН нужно нажать кнопку промотки ЧЛ.

По умолчанию: 20.

Ожидание обработки команды в ФН, с. Параметр задает интервал ожидания обработки команды ФН. Возможно установить значение от 10 до 255 с.



Для ряда команд минимальный интервал ожидания 40 секунд, поэтому при установке значений меньше 40, при выполнении этих команд настройка будет игнорироваться, интервал ожидания будет равен 40 секундам (подробнее изложено в документе «Протокол работы ККТ»).

По умолчанию: 20.

Размер чека в байтах. Параметр контролирует объем чека. Настройка актуальна только при работе на фискализированной ККТ с установленным ФН. При превышении запрограммированного значения ККТ будет возвращать ошибку (подробнее изложено в документе «Протокол работы ККТ»).

По умолчанию: 27750.

Группа параметров «Секции»

В данной группе параметров осуществляется настройка работы с секциями. ККТ может регистрировать в различные секции приход/расход/возврат прихода/возврат расхода. Общее количество секций в ККТ – 16, каждая имеет фиксированный номер (1..16), наименование (максимальное количество символов, которое зависит от ширины, установленной в ККТ ЧЛ) и налоговую ставку, которые можно изменять.

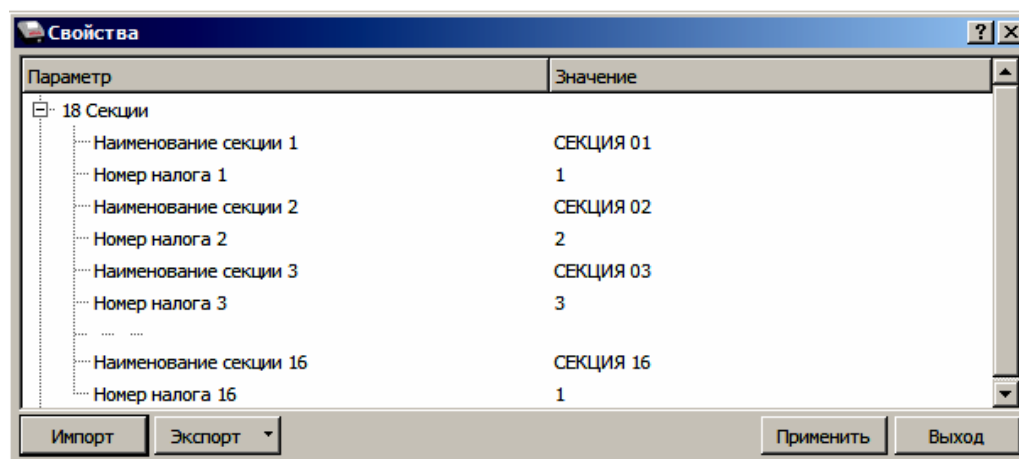

Поля **Номер секции** и **Название секции** на вкладке «Печать» указывают, что будет печататься на чековой ленте, а что нет.

В названиях секций допустимо использовать все символы ККТ (русские и латинские строчные и прописные буквы, цифры и т.д.), а также символ удвоения ширины (для его вставки использовать комбинацию клавиш Alt+D).



О секциях описано также в Приложении 2 на странице 98.

Группа параметров «Диагностика»

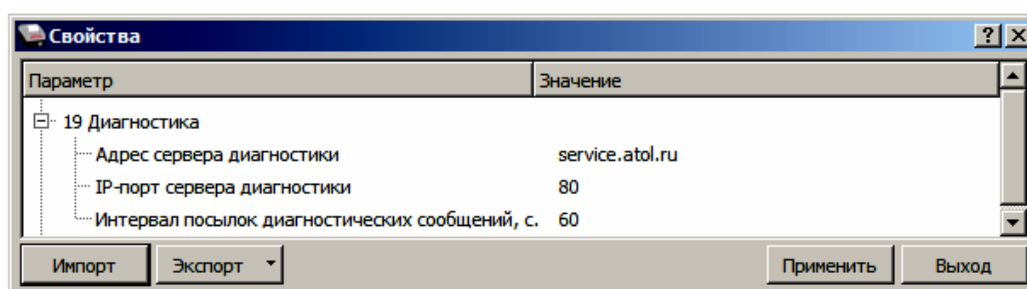

С помощью данных параметров осуществляется проверка связи с сетью Интернет. Изменять данные настройки не рекомендуется.

По умолчанию:

- Адрес сервера диагностики – service.atol.ru /kkt
- IP-порт сервера диагностики – 80

Группа параметров «Электронный журнал»

В данной группе параметров можно настроить работу с электронным журналом.

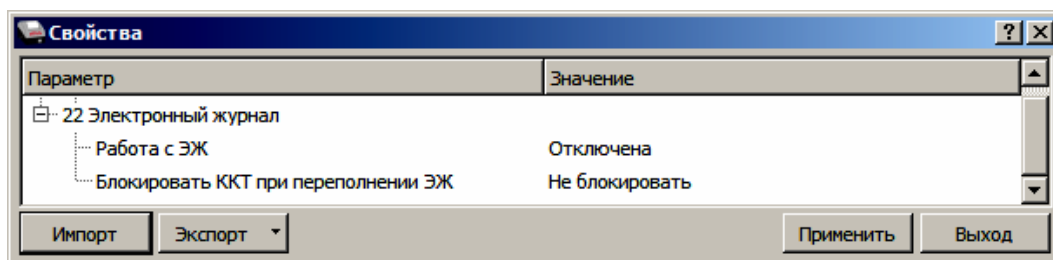

Работа с ЭЖ. Параметр предназначен для включения/отключения работы с электронным журналом.

По умолчанию: Отключена.

Блокировать ККТ при переполнении ЭЖ. Параметр может принимать значения:

- **Не блокировать** – ККТ не будет заблокирована при заполнении ЭЖ.
- **Блокировать работу по протоколу** – при переполнении ЭЖ ККТ будет заблокирована.
- **Блокировать работу с ЛК** – при переполнении ЭЖ работа с ЛК будет заблокирована.

Сценарии настройки

В данном разделе приводятся некоторые рекомендации, которые позволят Вам настроить ККТ оптимальным образом.

Минимальный расход бумаги. Если стоит задача экономии расходных материалов, то необходимо решить, за счет чего эта экономия будет достигаться.

За счет сокращения количества информации:

- не печатать отдельную строку с количеством и ценой (строка со стоимостью печатается всегда);

либо за счет способа отображения информации на чеке:

- использовать мелкий (по вертикали) шрифт¹;
- сократить расстояние между строками (межстрочный интервал);
- не выделять итоговую сумму чека двойной высотой шрифта¹.

Рекомендуется учитывать не только один параметр. Стоит оценить и набор отображаемой информации, и размер шрифта, и с каким межстрочным интервалом допустимо печатать чек.

Максимальная скорость печати. Если стоит задача повышения скорости печати, то можно установить и применить минимальные значения таких параметров как, например, **Межстрочный интервал**, убрать флаг «Приоритет качества печати перед скоростью», если он был установлен, в разделе настроек **Скорость печати**, а параметру **Яркость печати** присвоить

¹ – Настройка реализуется с помощью пользовательских шаблонов.

значение, которое повышает скорость печати, не влияя негативно на визуальное восприятие печатаемого документа.

На практике стоит рассматривать критерий «скорость формирования чеков». То есть, если на каждую позицию печатать 4 строки со скоростью 30 строк в секунду, то 20 позиций будут напечатаны за 2,67 секунды, а при настройках 2 строки на позицию и 20 строк/сек. те же 20 позиций ККТ напечатает за 2 секунды. То есть на 25% быстрее. Скорость печати при различных параметрах можно установить при Демонстрационной печати (подробнее изложено в Приложении 4 на странице 109).

Экспорт

Кнопка **Экспорт** позволяет сохранить настройки ККТ в файле для последующего его импорта в другую ККТ, которую надо настроить так же. При использовании нескольких ККТ одной модели, достаточно настроить одну из них и сохранить (экспортировать) настройки в файле, а затем с помощью внешнего носителя памяти или сети импортировать эти настройки в другие ККТ. Допускается экспорт файла с типом ***.json** и ***.csv**.

Экспорт настроек:

1. Нажать кнопку **Экспорт**.
2. Из выпадающего списка выбрать тип файла.
3. Нажать кнопку **ОК**.
4. В открывшемся окне «Экспорт настроек файла» указать путь и имя файла, в который будут сохранен файл с настройками.
5. Нажать кнопку **Сохранить**.
6. Произойдет сохранение настроек (ход процесса экспорта отражает индикатор прогресса).

Импорт

Это процесс обратный экспорту – считать из файла настройки и записать их в ККТ. Таким способом очень удобно быстро восстанавливать параметры ККТ после ремонта или «копировать настройки» одной ККТ на другие.

Для импорта настроек из файла:

1. Нажать кнопку **Импорт**.
2. В открывшемся окне «Импорт настроек из файла» указать путь и имя файла, из которого будет загружен файл с настройками в ККТ.
3. Нажать кнопку **Открыть**.
4. Произойдет загрузка настроек в ККТ (ход процесса импорта отражает индикатор прогресса).

Проверка функционирования ККТ

Перед началом рабочей смены рекомендуется провести проверку функционирования ККТ АТОЛ 15Ф в следующей последовательности:

1. Проверить все соединительные шнуры ККТ и правильность подключения.
2. Включить питание ККТ и проверить связь ККТ с ПК и ОФД, настройка связи описана в разделе «Настройка связи с ККТ» на странице 106.
3. Проверить наличие чековой ленты в ККТ, или заправить ленту согласно разделу «Заправка бумаги», более подробно изложено на странице 18.
4. Оформить тестовый чек и проверить правильность печати всех реквизитов.

Лицензии ККТ

Общие положения

В данной ККТ могут быть введены следующие лицензии:

- **Фискальные функции** – при введенной лицензии ККТ работает с включенными фискальными функциями. Без данной лицензии ККТ будет работать в режиме принтера документов.
- **Запись ПО ККТ** – при введенной лицензии возможно обновление ПО ККТ без вскрытия корпуса, а также загрузка шаблонов.
- **Работа с НДС 20%** – при введенной лицензии ККТ соответствует Федеральному закону №303-ФЗ «О внесении изменений в отдельные законодательные акты Российской Федерации о налогах и сборах» (повышение НДС до 20%).
- **Работа с ФФД 1.1** – при введенной лицензии ККТ будет работать по ФФД 1.1.
- **Расширенные функции** – при введенной лицензии в ККТ будут доступны следующие (необязательные по законодательству РФ) функции:
 - работа с электронным журналом;
 - использование пользовательских шаблонов;
 - возможность самостоятельной настройки клише и рекламного текста, печатаемого в чеке;
 - использование универсальных счетчиков.

Перечень введенных лицензий можно проверить, распечатав документ «Информация о ККТ», подробнее изложено в разделе «**Ошибка! Источник ссылки не найден.**».

Ввод лицензий

Лицензии вводятся при производстве ККТ, однако ввод лицензии можно выполнить самостоятельно в случае если:

- истек срок действия лицензии;
- необходимо расширение функциональности ККТ;

- лицензии были удалены после перепрограммирования ККТ и последующей инициализации памяти ККТ.



Файл лицензии формата *.json должен быть предварительно сохранен на ПК. Файлы с лицензиями предоставляются по требованию технической поддержки компании АТОЛ.



Лицензия для ККТ с заводским номером N будет некорректна для ККТ с заводским номером M (N≠M)!

Ввод лицензии осуществляется посредством ДТО v.10, который должен быть предварительно установлен на ПК (установка ДТО описана в разделе «Установка драйвера под ОС Windows»). Чтобы ввести лицензию, нужно запустить ДТО v.10, настроить связь с ККТ и перейти к вкладке **Лицензии**.

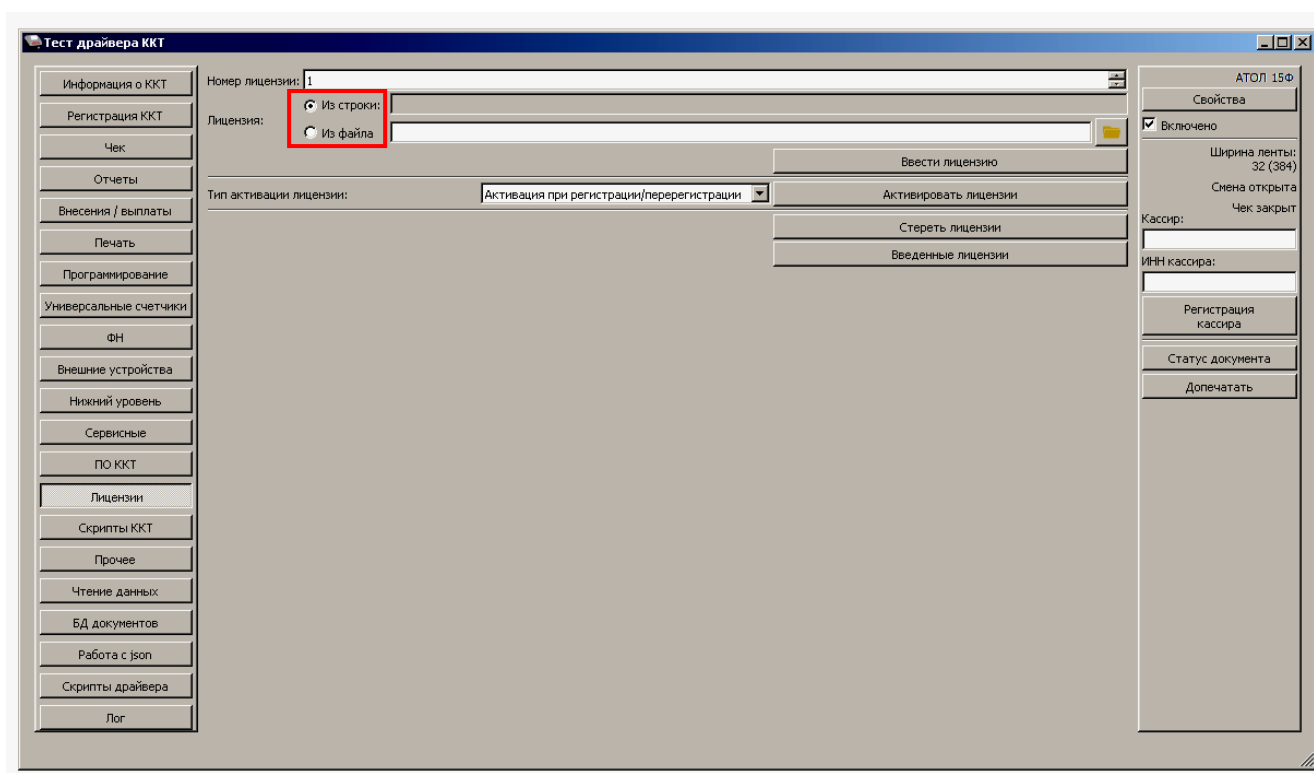

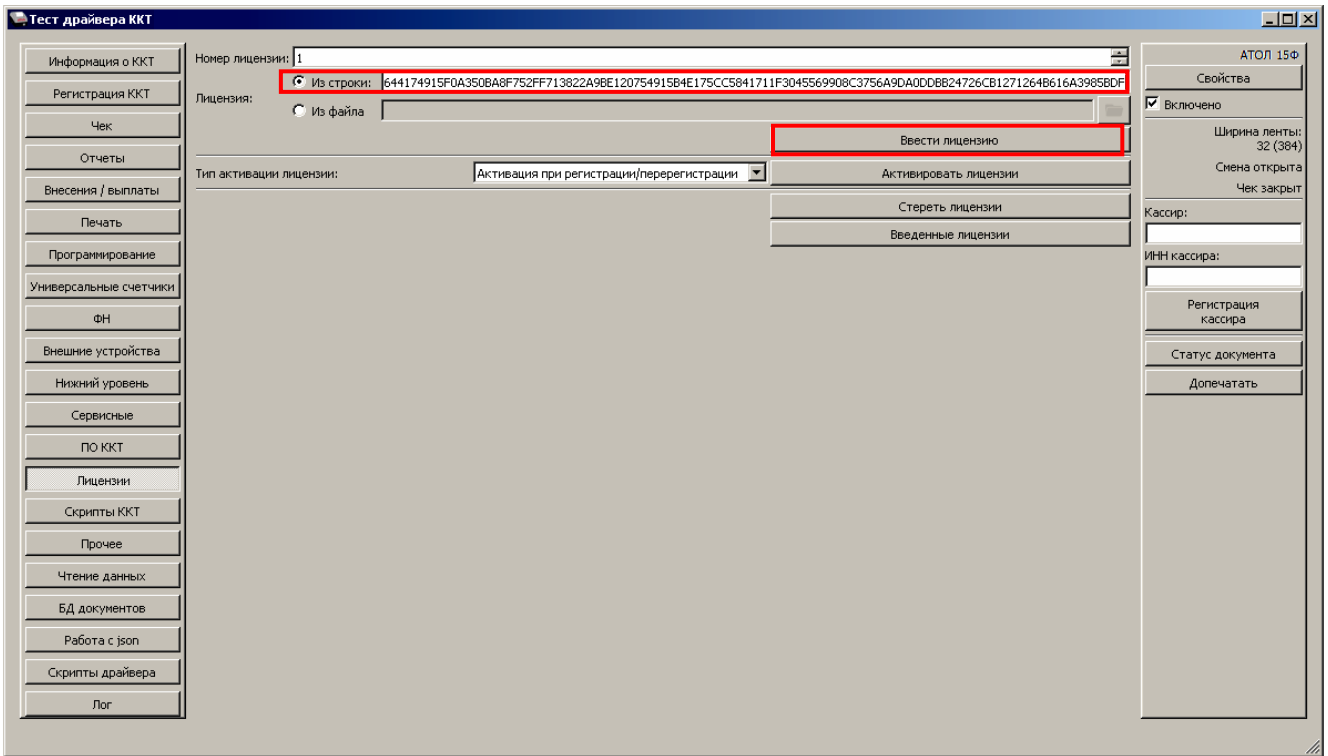

Далее ввести лицензию одним из способов: **Из строки** (значение по умолчанию) или **Из файла**.

Для ввода лицензии **Из строки** нужно сначала открыть файл с лицензией: нажать правой клавишей на наименование файла, в меню выбрать пункт **Блокнот**. Затем скопировать строку с лицензией – уникальную последовательность цифр и символов латинского алфавита для ККТ с данным заводским номером. Вставить в поле **Из строки**.

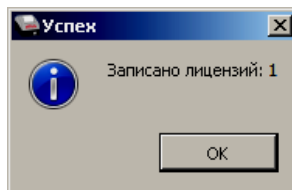

Затем нажать на кнопку **Ввести лицензию**. Процесс ввода лицензии может занимать около 15-20 секунд. По завершению ввода будет выведено сообщение о вводе лицензий:



Для ввода лицензии **Из файла** нужно указать путь к файлу лицензии или нажать на кнопку  (**Обзор**).

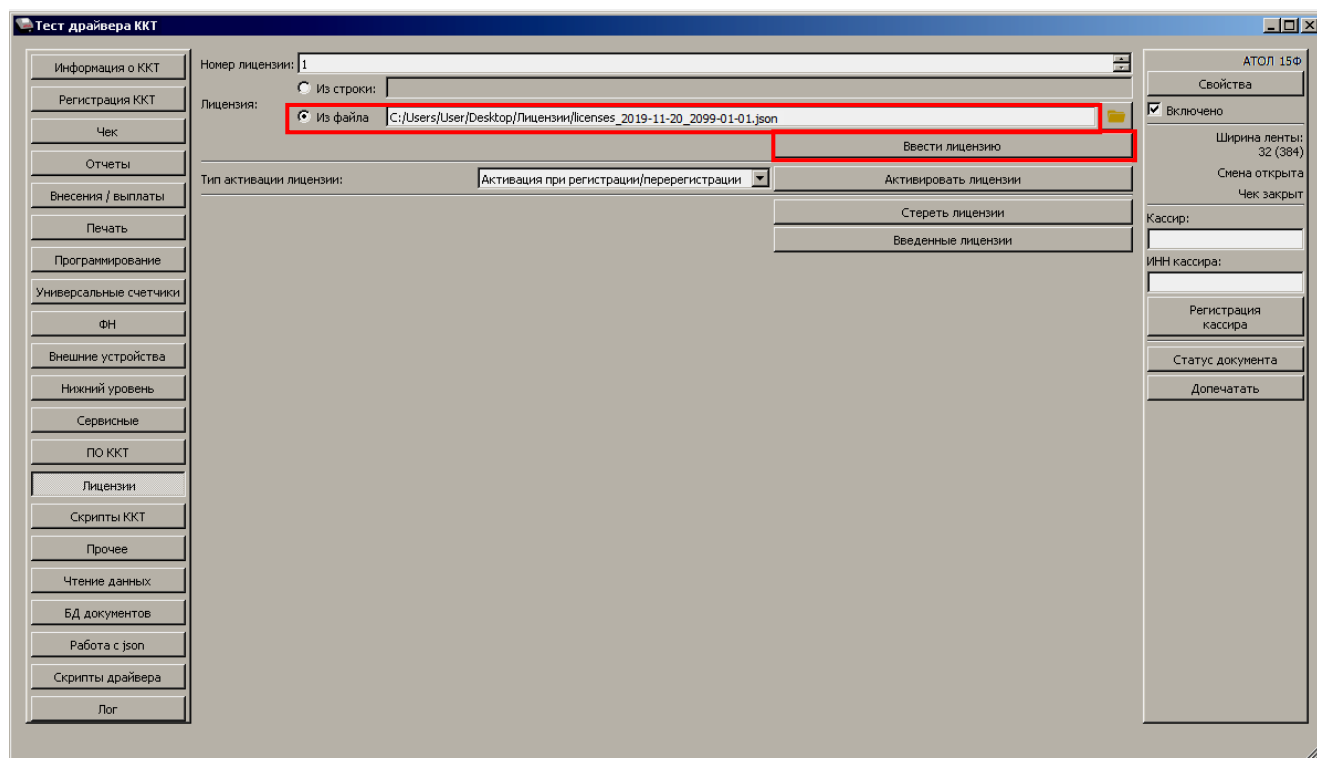

Далее нажать на кнопку **Ввести лицензию**. Процесс ввода может занять 15-20 секунд. По завершению будет выведено сообщение о вводе лицензии.

Чтобы закрыть окно, нужно нажать на кнопку **ОК** или **✕ (Закрыть)**. Если вводимая лицензия некорректна для ККТ с данным заводским номером, то в нижней части рабочего окна ДТО будет выведено сообщение «Некорректный код защиты/лицензии».

В ДТО v.10 есть возможность просмотреть введенные в ККТ лицензии и срок их действия. Для этого нужно нажать на кнопку **Введенные лицензии**, откроется информационное окно **Лицензии**.

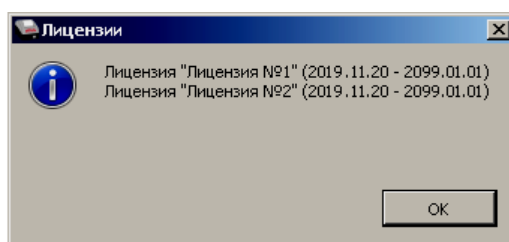

Чтобы закрыть окно нужно нажать на кнопку **ОК** или **✕ (Закрыть)**.

На вкладке **Лицензии** можно удалить все лицензии, введенные в ККТ, нажав на кнопку **Стереть лицензии**.

Регистрация/перерегистрация ККТ



Перед выполнением регистрации ККТ необходимо выполнить действия по подготовке к работе с ККТ согласно описанию раздела «Взаимодействие с ФНС через ОФД» на странице 9. Далее на ПК нужно установить Драйвер v. 10 согласно описанию раздела «Установка драйвера под ОС Windows» на странице 100. Подключить к ККТ блок питания, подключить ККТ к ПК кабелем USB. Включить ККТ, при включении будет распечатано сообщение «ФН не фискализирован». Настроить связь с ККТ согласно описанию раздела «Настройка связи с ККТ» на странице 106.

Регистрация ККТ

Для регистрации ККТ нужно выполнить следующие действия:

1. В рабочем окне Драйвера ККТ выбрать вкладку «Регистрация ККТ». Для регистрации кассира необходимо заполнить строки **Кассир** и **ИНН кассира** (данные реквизиты будут использоваться при регистрации ККТ) и нажать кнопку **Регистрация кассира**, затем указать все параметры регистрируемой ККТ: РН ККТ, реквизиты организации, СНО, настройки ККТ, признаки агента, параметры ОФД и т.д.



Необходимо вводить реквизиты, которые были указаны при регистрации на официальном сайте налоговых органов в личном кабинете контрольно-кассовой техники.



Информация для заполнения параметров ОФД предоставляется ОФД, аккредитованным налоговыми органами, с которым заключен договор.



Поля Причина перерегистрации и Причины изменения сведений о ККТ заполнять не нужно.

2. После ввода параметров нажать кнопку **Регистрация**.



В случае если какое-либо поле заполнено некорректно в строке состояния (в левом углу окна) отобразится информация об ошибке:

[26] Неверный формат команды

или

Ошибка программирования реквизита

Для продолжения работы необходимо проверить введенные значения и нажать кнопку **Регистрация**.

3. По завершению регистрации ККТ выведет на печать документ «Отчет о регистрации» (образец документа представлен в разделе «Отчет о регистрации ККТ»), а в Драйвере отобразится окно с реквизитами регистрации.

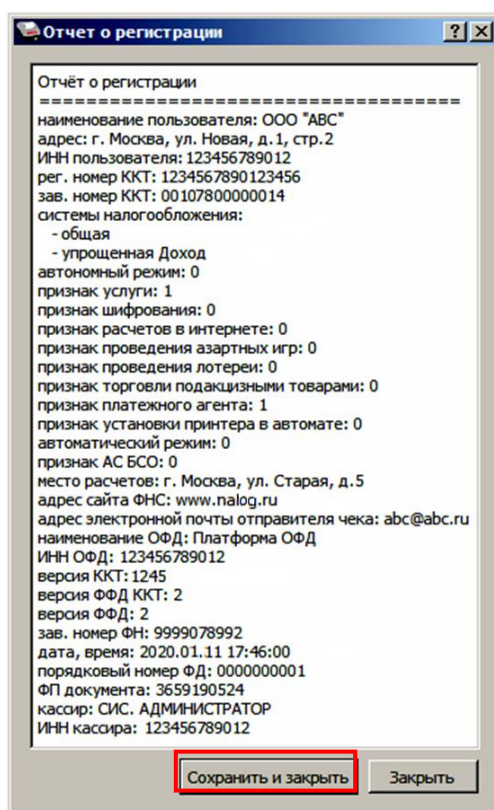

4. Для того чтобы сохранить документ, необходимо нажать кнопку **Сохранить и закрыть**, отобразится окно с выбором папки. По умолчанию в названии документа (*.txt) содержится информация о ККТ: код модели, заводской номер, дата (в формате ГГГММДД) и время регистрации (в формате ЧЧММ) (в данном примере имя файла: 78_00107800000014_200111_1746.txt).

Перерегистрация ККТ

В случае если изменились реквизиты, указанные при регистрации (например, адрес торгового предприятия), то необходимо выполнить перерегистрацию:

1. В окне Драйвера ККТ выбрать вкладку «Регистрация ККТ».
2. Нажать кнопку **Считать**, поля заполнятся значениями, которые были указаны при регистрации ККТ.

3. Затем изменить необходимые параметры (в примере изменен адрес расчетов), для ФФД 1.05 в поле **Причина перерегистрации** выбрать из выпадающего списка причину **Изменение параметров регистрации**, для ФФД 1.1 заполнить поле **Причины изменения сведений о ККТ**, нажав кнопку **Обзор**  и выбрав причину из выпадающего списка. Затем нажать кнопку **Перерегистрация**.

В случае если параметры или реквизиты введены неверно, в строке состояния (в левом углу окна) отобразится информация об ошибке. Необходимо повторить ввод реквизитов и выполнить перерегистрацию.

4. По завершению перерегистрации ККТ выведет на печать документ «Отчет о перерегистрации» (образец печатаемого документа представлен в разделе «Отчет об изменении параметров регистрации»), а в Драйвере отобразится окно с реквизитами перерегистрации.

5. Для того чтобы сохранить документ необходимо нажать кнопку **Сохранить и закрыть**, отобразится окно с выбором папки. По умолчанию в названии документа (*.txt) содержится информация о ККТ: код модели, заводской номер, дата (в формате

ГГГГММДД) и время регистрации (в формате ЧЧММ) (в данном примере имя файла: 78_00107800000014_200111_1805.txt).

Замена ФН

При замене ФН (при этом новый экземпляр ФН должен быть установлен в корпус ККТ), необходимо выполнить следующие действия по перерегистрации ККТ:

1. В окне Драйвера ККТ выбрать вкладку «Регистрация ККТ».
2. Выполнить регистрацию кассира, заполнив строки **Кассир** и **ИНН кассира** и нажать кнопку **Регистрация кассира**, затем указать все параметры регистрируемой ККТ: РН ККТ, реквизиты организации, СНО, настройки ККТ, признаки агента, параметры ОФД.
3. Для ФФД 1.1 и выше в поле **Причины изменения сведений о ККТ** выбрать причину из списка, нажав кнопку  .
4. Нажать кнопку **Замена ФН**.

5. При успешной замене ФН ККТ выведет на печать документ «Отчет об изменении параметров регистрации», а в Драйвере отобразится окно с реквизитами перерегистрации.

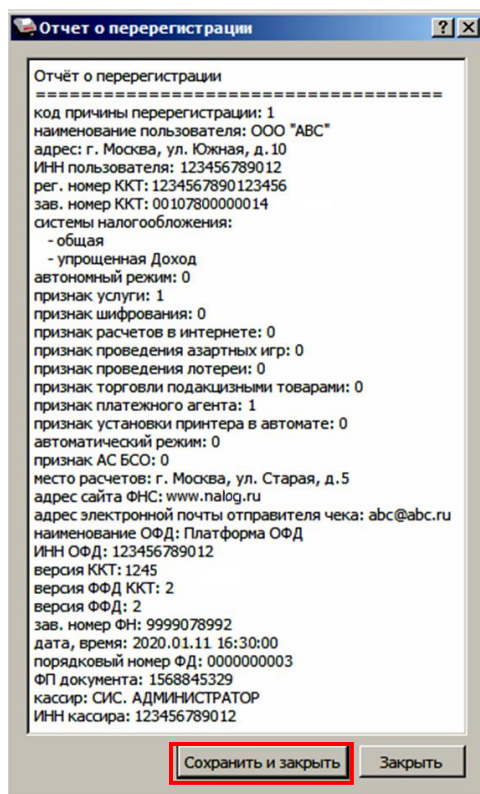

Для того чтобы сохранить документ необходимо нажать кнопку **Сохранить и закрыть**, отобразится окно с выбором папки. По умолчанию в названии документа (*.txt) содержится информация о ККТ: код модели, заводской номер, дата (в формате ГГГГММДД) и время регистрации (в формате ЧЧММ) (в данном примере имя файла: 78_00107800000014_200111_1630.txt).

Заккрытие ФН

В связи с заменой фискального накопителя или снятия контрольно-кассовой техники с регистрационного учета необходимо закрыть ФН, при этом формируется отчет о закрытии фискального накопителя.



Заккрытие ФН невозможно выполнить после истечения срока действия ключей фискального признака!

Сведения, содержащиеся в отчете о закрытии ФН, передаются в налоговый орган. В последующем необходимо заменить фискальный накопитель на новый экземпляр и выполнить перерегистрацию ККТ, либо снять ККТ с регистрационного учета, за исключением снятия с учета в случае утраты или хищения такой контрольно-кассовой техники. Заккрытие ФН производится также в случае сбоя в ФН¹.

Перед тем как закрыть ФН, нужно закрыть смену и дождаться отправления всех фискальных документов ОФД², в противном случае в строке состояния Драйвера ККТ будет выведена ошибка «В ФН есть неотправленные ФД».



Информацию о состоянии обмена с ОФД можно увидеть в документе «Тест связи с ОФД» (показана строка, в которой указано количество неотправленных фискальных документов на текущий момент):

Непереданных ФД:	0002
ФД не переданы с 11.01.20	19:13

Для того чтобы закрыть ФН нужно выполнить следующее:

1. На вкладке «Регистрация ККТ» нажать кнопку **Заккрытие ФН**. При успешном закрытии фискального накопителя ККТ распечатает соответствующий документ (образец отчета представлен в разделе «Отчет о закрытии ФН» на странице 97).

¹ – В случае если в ФН произошел сбой, необходимо обратиться в налоговые органы для внесения изменений в базу фискальных накопителей по сбойному ФН и затем выполнить все необходимые действия, предусмотренные процедурой перерегистрации ККТ в связи с заменой ФН.

² – Не актуально для ККТ, зарегистрированных в автономном режиме.

Тест драйвера ККТ

Информация о ККТ

Регистрационный номер ККТ: 1234567890123456

Причина перерегистрации (ФФД 1.0 и 1.05): Изменение параметров регистрации

Причины изменения сведений о ККТ (ФФД 1.1): 1

Реквизиты организации

Наименование: ООО "АВС"

ИНН: 123456789012

Адрес расчетов: г. Москва, ул. Южная, д. 10

Место расчетов: г. Москва, ул. Старая, д.5

E-mail отправителя: abc@abc.ru

Системы налогообложения

ОСН

УСН доход

УСН доход - расход

ЕНВД

ЕСХН

Патент

По умолчанию: ОСН

Настройки ККТ

Автономный режим

Продажа подакцизного товара

Расчеты за услуги

Проведение азартных игр

Только БСО

Проведение лотерей

Автоматический режим

Номер автомата:

Расчеты только в интернет

Установка принтера в автомате

Шифрование данных

ФФД: 1.05

Адрес сайта ФНС: www.nalog.ru

Признаки агента

Банк. пл. агент

Банк. пл. субагент

Пл. агент

Пл. субагент

Поверенный

Комиссионер

Агент

Оператор фискальных данных

ИНН ОФД: 123456789012

Наименование ОФД: Платформа ОФД

Адрес ОФД: 0.0.0.0 : 0 DNS ОФД: 0.0.0.0

Канал обмена: EthernetOverTransport

Считать **Закрытие ФН** Замена ФН Перерегистрация Регистрация

АТОЛ 15Ф

Свойства

Включено

Ширина ленты: 32 (384)

Смена истекла

Чек закрыт

Кассир:

СИС. АДМИНИСТРАТОР

ИНН кассира: 123456789012

Регистрация кассира

Статус документа

Допечатать

После закрытия ФН будет сформирован соответствующий фискальный документ, информация о котором также будет отправлена ОФД, а в Драйвере отобразится окно с реквизитами.

Отчёт о закрытии архива

Отчёт о закрытии ФН

=====

наименование пользователя: ООО "АВС"

адрес: г. Москва, ул. Южная, д. 10

место расчетов: г. Москва, ул. Старая, д. 5

ИНН пользователя: 123456789012

рег. номер ККТ: 1234567890123456

зав. номер ККТ: 00107800000014

версия ФФД: 2

номер смены: 4

кассир: СИС. АДМИНИСТРАТОР

ИНН кассира: 123456789012

зав. номер ФН: 999078992

дата, время: 2020.01.11 09:41:00

порядковый номер ФД: 0000000004

ФП документа: 2106064891

Сохранить и закрыть

Закрыть

- Для того чтобы сохранить документ необходимо нажать кнопку **Сохранить и закрыть**, отобразится окно с выбором папки. По умолчанию в названии документа (*.txt) содержится информация о ККТ: код модели, заводской номер, дата (в формате ГГГГММДД) и время регистрации (в формате ЧЧММ) (в данном примере имя файла: 78_00107800000014_200111_0941.txt).
- После отчета о закрытии ФН будет распечатано сообщение о получении подтверждения от ОФД «ОТПРАВКА ФД ОФД ЗАВЕРШЕНА».

В случае если ОФД не отвечает, необходимо дождаться связи с ОФД. После того, как связь восстановится и ККТ отправит «Отчет о закрытии ФН» ОФД – будет распечатано сообщение о получении подтверждения от ОФД.



В случае если фискальные документы не отправлены ОФД, то при попытке закрытия ФН в левом нижнем углу окна теста драйвера ККТ отобразится информационное сообщение:

[139] В ФН есть неотправленные ФД

После успешного закрытия старого экземпляра ФН работа с ним будет недоступна, для продолжения работы с ККТ нужно заменить экземпляр ФН на новый и выполнить его активацию. Последовательность действий при выполнении операции аналогична действиям, описанным в разделе «Замена ФН» на странице 62. В случае возникновения какой-либо ошибки в процессе закрытия ФН, нужно настроить соединение и повторить процедуру.

Неполадки и их устранение

ККТ не реагирует на нажатия кнопки:

- Идет отработка какой-либо команды – дождаться окончания выполнения текущей операции.
- Произошло замятие бумаги – освободить бумагу.
- ККТ вышел из строя – устранить неполадки согласно эксплуатационной и ремонтной документации или обратиться в сервисную организацию, обслуживающую данную ККТ.

ККТ заблокирована при расхождении даты и времени с таймером ФН:

- при расхождении определения временных интервалов по часам ККТ и по таймеру ФН более чем на 5 мин.— нужно закрыть смену и ввести корректные дату и время в ККТ.

ККТ заблокирована по причине окончания срока эксплуатации ФН в составе ККТ, заполнении памяти ФН или неисправности ФН:

- закрыть смену, закрыть ФН (при возможности), заменить ФН.

ККТ заблокирована при превышении времени ожидания подтверждения ОФД о получении ФД

настроить параметры связи с ОФД; если подтверждение не приходит, обратиться к ОФД.

ККТ не входит в режимы:

- ККТ не входит в режим оформления кассовых чеков (смена превысила 24 часа) – закрыть смену (снять отчет о закрытии смены).
- ККТ заблокирован в режиме ввода даты – ввести правильную дату.
- Неверный номер режима (ошибка -16) или пароль (ошибка -3825) – проверить режим и пароль.
- Не завершены операции регистрации ККТ, закрытия смены и др. или данные не переданы ОФД (истек срок ожидания) – завершить операцию и/или настроить связь для корректного обмена с ОФД.
- В ККТ отсутствует ФН (ККТ заблокирована) – проверить подключение ФН к блоку управления ККТ, проверить исправность кабеля ФН, проверить исправность ФН. При обнаружении неполадки, устранить ее (или обратиться с сервисную службу).
- ККТ заблокирована, при попытке входа в режим воспроизводит характерный звуковой сигнал, по причине несоответствия заводского номера ККТ установленному в нем ФН – установить ФН в соответствующий экземпляр ККТ с правильным заводским номером.

ККТ не отвечает на команды ПК:

- ККТ выключена – включить питание.
- Скорость обмена ККТ с ПК не совпадает со скоростью, на которой ПК посылает команды – установить скорость передачи данных ПК или воспользоваться поиском (подробнее изложено в разделе «Приложение 3» на странице 98).
- Соединительный кабель не подключен или вышел из строя – подключить или заменить кабель.

- ККТ вышла из строя – устранить неполадки согласно эксплуатационной документации или обратиться к изготовителю ККТ, или в сервисную организацию, обслуживающую данную модель ККТ.

При оформлении кассовых чеков ККТ выдает ошибку:

- Закрыт ФН – установить новый экземпляр ФН и провести регистрацию ККТ.

ККТ издает периодические звуковые сигналы, ПК выдает ошибку «Нет бумаги»:

- Бумага закончилась, вставить бумагу.
- Проверить датчик бумаги – при обнаружении неполадки рекомендуется обратиться к изготовителю ККТ или в сервисную организацию, обслуживающую данную модель ККТ.

При снятии отчета о закрытии смены произошел сбой, ККТ выдает ошибку «Снятие отчета прервалось»:

- необходимо повторно закрыть смену.

Отсутствует печать одной или нескольких точек:

- Неисправна печатающая головка – рекомендуется обратиться к изготовителю ККТ или в сервисную организацию, обслуживающую данную модель ККТ.

Отсутствует печать:

- Неисправна печатающая головка – рекомендуется обратиться к изготовителю ККТ или в сервисную организацию, обслуживающую данную модель ККТ.
- Недостаточный прижим печатающей головки – рекомендуется обратиться к изготовителю ККТ или в сервисную организацию, обслуживающую данную модель ККТ.
- Недостаточная яркость печати – увеличить Яркость печати.

При включении питания ККТ подает периодические звуковые сигналы:

- Открыта крышка ККТ – закрыть крышку.

При включении питания ККТ подает периодические звуковые сигналы

и, возможно, печатает на чековой ленте «НЕНОРМ» (возможно в любом из пунктов):

```
онлайн-касса
АТОЛ
*****
АВТОТЕСТИРОВАНИЕ
*****
ПО ККТ                НОРМ
ТАВЛИЦЫ              НЕНОРМ
РЕГИСТРЫ             НОРМ

      ЖДЕМ ВАС СНОВА!
-----
```

- ККТ вышла из строя – рекомендуется обратиться к изготовителю ККТ или в сервисную организацию, обслуживающую данную модель ККТ.

При включении питания ККТ печатает:

```
ЗН НЕ ВВЕДЕН
```

- Ввести заводской номер ДТО.

```
ФН НЕ ФИСКАЛИЗИРОВАН
```

- Необходимо зарегистрировать ККТ в ФНС.

ФН НЕ ФИСКАЛИЗИРОВАН
ККТ ЗАРЕГИСТРИРОВАНА

- Необходимо выполнить операцию перерегистрации.

ОЖИДАЕТСЯ ОТВЕТ ФН
(ДО 30 СЕК.)

- Не завершена процедура инициализации ФН необходимо дождаться завершения.

ОШИБКА ОБМЕНА С ФН

- Подключить ФН и выполнить процедуру регистрации ККТ в ФНС.

НЕТ ФН В ККТ

- Нет ФН в зарегистрированной ККТ, необходимо подключить ФН.

ФН НЕ ИЗ ЭТОЙ ККТ

- Установить ФН, с которым была выполнена регистрация данной ККТ.

Или

НЕОБХОДИМО ОТПРАВИТЬ ФД ОФД

- Установить связь с ОФД – отправить данные о фискальном документе.

Или

НОМЕР ФД ВОССТАНОВЛЕН ИЗ ФН

- Сбой в работе ККТ (номер фискального документа не сохранен) – ФД восстановлен автоматически из ФН.

ВНУТРЕННЯЯ ОШИБКА ККТ
Err 0x82 ExtErr 0x26

- Выполнить технологическое обнуление.

Не все команды ПК ККТ отвечает «Неверный пароль»:

- Пароль доступа к ККТ не используется или некорректный – на странице драйвера включить флаг **Использовать пароль** и указать значение, настроенное в ККТ (вкладка «Основные» поле **Пароль доступа к ККТ**).

В отчете о закрытии смены печатается текст:

ПРЕВЫШЕНО ВРЕМЯ ОЖИДАНИЯ
ОТВЕТА ОФД

- Установить связь с ОФД, получить подтверждение.

ОШИБКА ФН

или

ИСЧЕРПАН РЕСУРС ФН

или

ТРЕБУЕТСЯ ЗАМЕНА ФН

- Заменить ФН.

При печати ККТ выдает ошибку «Перегрев головки принтера» или на бумаге остается темный след от головки:

- Температура головки принтера превысила 64° С. Рекомендуется понизить яркость печати. Продолжение работы возможно после понижения температуры головки принтера. А также во избежание перегревов печатающей головки при печати объемных документов рекомендуется печатаемую информацию располагать ближе к центру в связи с тем, что температурный датчик расположен по центру печатающего устройства.

При входе в режим оформления чеков или режим отчета о закрытии смены ККТ отвечает «Проверьте дату и время»:

- Необходимо установить Дату и Время.

В ФН переданы неверная дата или время:

- Необходимо установить Дату и Время.

Некорректное значение параметров команды ФН:

- Необходимо повторно ввести реквизиты регистрации ККТ и провести регистрацию ККТ.

Превышение размеров TLV данных ФН:

- Ввести верные реквизиты и параметры регистрации ККТ и выполнить регистрацию ККТ.

Нет транспортного соединения ФН:

- Устранить неполадку соединения ККТ с ФН, повторно ввести данные и провести регистрацию ККТ.

Отсутствует подтверждение ОФД о получении ФД:

- Требуется завершить отправку ФД в ККТ.
- Проверить ПК, в случае если ПК находится в спящем режиме, данные ОФД не отправляются, перевести ПК в активный/рабочий режим.

В отчете о закрытии и открытии смены печатается:

РЕСУРС ФН МЕНЕЕ 30 ДНЕЙ

или

РЕСУРС ФН МЕНЕЕ 3 ДНЕЙ

или

ПАМЯТЬ ФН ЗАПОЛНЕНА

- Заменить ФН.

ОФД НЕ ОТВЕЧАЕТ

- Перезагрузить ККТ, проверить настройку связи с ОФД. В случае если настройки верные, но ОФД не отвечает, нужно обратиться к ОФД, дождаться устранения неполадок сервера ОФД и повторить операцию.

Приложение 1

Отчет о регистрации ККТ

Регистрация ККТ выполняется согласно описанию раздела «Регистрация ККТ» на странице 58.

```

Онлайн-касса
АТОЛ
ОТЧЕТ О РЕГИСТРАЦИИ
ООО «АВС»
г.Москва, ул.Новая, д.1, стр.2
Место расчетов:г. Москва, ул. Старая.
д. 5
Системы налогообложения: ОСН, УСН
доход
БАНК.ПЛ.АГЕНТ
ККТ ДЛЯ УСЛУГ
ИНН ОФД 123456789012
ОФД Платформа ОФД
САЙТ ФНС: www.nalog.ru
Эл.адр.отправителя abc@abc.ru
Версия ККТ 1245
ФФД ККТ 1.05
ФФД ФН 1.05
Кассир: СИС. АДМИНИСТРАТОР
Дата Время 11.01.20 13:13
ИНН: 123456789012
РН ККТ: 1234567890123456
↑ЗН ККТ: 00107800000014↑
ФН 1234567890123456
ФД 0000000001
ФП: 9876543218

```

Отчет об изменении параметров регистрации

Изменение параметров регистрации описано в разделе «Перерегистрация ККТ».

```

Онлайн-касса
АТОЛ
ОТЧЕТ ОБ ИЗМЕНЕНИИ
ПАРАМЕТРОВ РЕГИСТРАЦИИ
Изм.свед.о ККТ:Изменение реквизитов
ООО «АВС»
г.Москва, ул.Южная, д.10
Место расчетов: г. Москва, ул.Старая,
д. 5
Системы налогообложения: ОСН, УСН
доход
БАНК.ПЛ.АГЕНТ
ККТ ДЛЯ УСЛУГ
ИНН ОФД 123456789012
ОФД Платформа ОФД
САЙТ ФНС: www.nalog.ru
Эл.адр.отправителя abc@abc.ru
Версия ККТ 1245
ФФД ККТ 1.05
ФФД ФН 1.05
Кассир: СИС. АДМИНИСТРАТОР
Дата Время 11.01.20 13:13
ИНН: 123456789012
РН ККТ: 1234567890123456
↑ЗН ККТ: 00107800000014↑
ФН 1234567890123456
ФД 0000000003
ФП: 9876543218

```

Отчет о перерегистрации

Данный документ печатается после замены фискального накопителя и выполнения перерегистрации ККТ по причине замены ФН (см. раздел «Замена ФН» на странице 62).

```

Онлайн-касса
АТОЛ
ОТЧЕТ ОБ ИЗМЕНЕНИИ
ПАРАМЕТРОВ РЕГИСТРАЦИИ
Изм.свед.о ККТ:          Замена ФН
ООО «АВС»
г. Москва, ул. Южная, д. 10
Место расчетов: г.Москва, ул.Старая,
д.5
Системы налогообложения: ОСН, УСН
доход
БАНК.ПЛ.АГЕНТ
ККТ ДЛЯ УСЛУГ
ИНН ОФД                  123456789012
ОФД                      Платформа ОФД
САЙТ ФНС:                www.nalog.ru
Эл.адр.отправителя     abc@abc.ru
Версия ККТ               1245
ФФД ККТ                  1.05
ФФД ФН                   1.05
Кассир:                  СИС. АДМИНИСТРАТОР
Дата Время              11.01.20 16:30
ИНН:                    123456789012
РН ККТ:                 1234567890123456
↑ЗН ККТ:                00107800000014↑
ФН                      1234567890123456
ФД                       1
ФП:                     9876543217
    
```

Реквизиты кассовых документов

Реквизиты товарной позиции в кассовом чеке

При оформлении товарной позиции на печать выводятся следующие реквизиты: наименование товара, цена товара, количества товара, стоимость, информация о скидке или наценке о налогах.

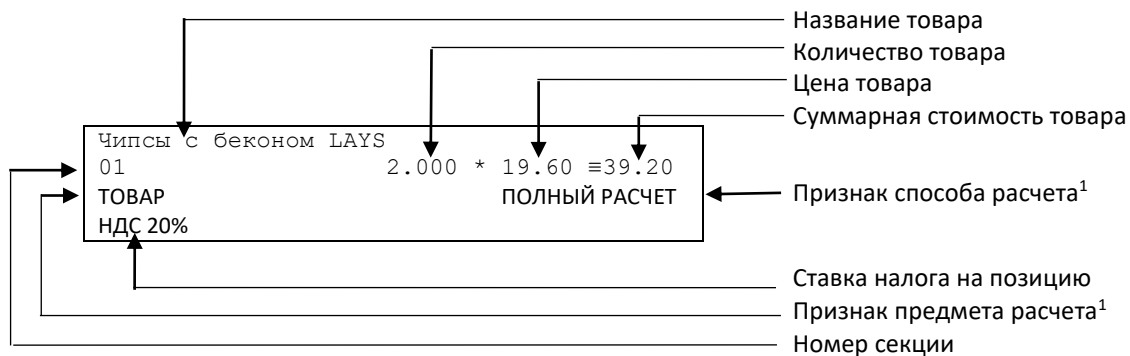

Наименование товара

В данной ККТ есть возможность печать наименования товара.

Номер секции

В данной ККТ возможна работа с 16 секциями, кроме номера можно запрограммировать наименование секции и печатать его в чеке.

¹ – Подробное описание реквизитов изложено в Протоколе работы ККТ.

Количество товара

Количество товара указывается с точностью до третьего знака после запятой (с точностью до граммов, миллилитров и т. Д. для соответствующих товаров). Разделителем целой и дробной части служит символ точки «.».



Подробное описание представлено на вкладке «Печать чека», параметр Количество на ЧЛ на странице 30.

Цена и суммарная стоимость

Цена и суммарная стоимость товара указываются в рублях и копейках, разделителем рублей и копеек служит символ точки «.».

Признак предмета и признак способа расчета

Реквизиты товарной позиции предмет и признак расчета товарной позиции (подробнее о реквизитах изложено в «Протоколе работы ККТ». Документ представлен на сайте компании АТОЛ).

Блок реквизитов кассового чека

ИТОГ	≐89.20	← Информация об оплате кассового чека
Сумма НДС 20%	≐8.34	← Блок информации о налогах (наименование, ставка и сумма налога)
Сумма НДС 10%	≐3.56	
НАЛИЧНЫМИ	≐60.00	← Блок информации об оплате кассового чека
БЕЗНАЛИЧНЫМИ	≐39.20	
ПЛАТ. КАРТОЙ	≐39.20	
ПОЛУЧЕНО	≐99.20	
СДАЧА	≐10.00	
	ООО «АВС»	← Наименование пользователя
	Москва, ул.Новая, д.1	← Адрес расчетов
Место расчетов:	Москва, ул.Южная, д.32	← Адрес места расчетов
Кассир:	Сидоров В.А.	← Должность и ФИО кассира
ОФД:	ОФД №1	← Наименование оператора фискальных данных
САЙТ ФНС:	www.nalog.ru	← Адрес сайта для проверки ФП
Заводской номер ККТ	↑ЗН ККТ 00107800000014↑	← ИНН пользователя
Регистрационный номер ККТ	РН ККТ:1234567890123456	← QR код, содержит реквизиты кассового чека и фискальный признак
Номер фискального накопителя	ФН 1234567890123456	
Номер фискального документа	ФД 0000000118	
Фискальный признак документа	ФП: 9876543210	
Дата и время закрытия чека	05.01.20 14:35	
Наименование операции	ПРИХОД	
Система налогообложения	СНО: ОСН	



До проведения регистрации ККТ в налоговых органах, фискальный признак не печатается.



В зависимости от применения ККТ в кассовых чеках будут печататься дополнительные реквизиты, указанные при регистрации ККТ в ФНС, например, строка «ККТ ДЛЯ ИНТЕРНЕТ» – при работе ККТ в сети интернет, а строка «АВТОМАТ № ... 1234» – при работе ККТ в автоматическом режиме.

Блок информации об оплате кассового чека

Информация о принятии наличных и безналичных средств платежа от клиента/покупателя в счет оплаты товара, услуги. Эта информация всегда печатается в кассовом чеке.

Адрес расчетов

Адрес, где производятся расчеты.

Место расчетов

Местоположение торгового предприятия, где производятся расчеты.

Должность и ФИО кассира

Должность и ФИО лица, осуществляющего расчеты с покупателем (клиентом), оформляющего кассовые чеки или бланки строгой отчетности, выдающего (передающего) их покупателю (клиенту).

ИНН пользователя

Идентификационный номер налогоплательщика вводится при регистрации ККТ в налоговых органах и должен содержать до 10 знаков или до 12 знаков – если пользователь является юридическим лицом, или если пользователь является индивидуальным предпринимателем соответственно.

Заводской номер

Заводским номером ККТ является уникальная последовательность цифр, которая имеет формат:

XXXNNMMMMMS

Где:

XXX – код производителя (3 цифры);

NNN – номер модели (3 цифры);

MMMMMM – заводской номер ККТ (7 цифр, но значащими являются младшие шесть разрядов, старший разряд должен содержать 0).

S – контрольная сумма (одна цифра). Контрольная сумма должна быть равна остатку от деления на 13 числа, состоящего из суммы первых 13 цифр. Если остаток больше 9, то контрольное число должно быть равно последней цифре остатка.

Номер кассового чека

Нумерация чеков сплошная в диапазоне одной смены (для кассовых чеков прихода, расхода, возврата прихода, возврата расхода). После открытия новой смены первый пробитый кассовый чек (прихода/расхода/возврата прихода/возврата расхода) будет иметь номер 0001.

Дата закрытия чека

Дата определяется по показаниям внутренних энергонезависимых часов ККТ. Формат представления даты: ДД-ММ-ГГ.

Время закрытия чека

Время определяется по показаниям внутренних энергонезависимых часов ККТ. Формат представления времени: ЧЧ-ММ.

Регистрационный номер ККТ

Регистрационный номер ККТ содержит до 16 знаков.

Заводской номер фискального накопителя

Заводской номер фискального накопителя содержит 14 знаков.

Номер фискального документа

Номер фискального документа содержит 8 знаков.

Фискальный признак документа

Все фискальные документы защищаются фискальным признаком документа – последовательность цифр, содержащая до 10 знаков.

Наименование операции

В начале чека будет напечатано наименование операции: приход, возврат прихода, расход или возврат расхода.

Блок информации о налогах

Информация о налогах, которая включает в себя код налога, его наименование, ставку и сумму.

При считывании QR-кода приложением будет отображена последовательность символов:

<code>t=20160620T1638&s=100.00&fn=000110000105&i=1234567890&fp=123456&n=2</code>
--

В QR-коде зашифрована следующая информация о кассовом чеке:

t – дата (в формате ГГГГММДД), символ T – время чека (в формате ЧЧММ).

s – итог чека;

fn – заводской номер ФН;

i – порядковый номер документа;

fp – фискальный признак документа;

n – тип чека (признак расчета).

Блок реквизитов отчетов о открытии и закрытии смены

Отчеты об открытии смены содержат блок информации:

ООО «АВС»	←	Наименование пользователя
Москва, ул. Новая, д. 1	←	Адрес расчетов
Место расчетов: Москва, ул. Южная, д. 32	←	Адрес места расчетов
Смена № 00003	←	Номер смены
Версия ККТ 3089	←	Версия ПО ККТ
ФФД ККТ 1.05	←	Версия ФФД ККТ
Кассир: Сидоров В.А.	←	Должность и ФИО кассира
Дата Время 15.01.20 16:47	←	Дата и время отчета
ИНН: 123456789012	←	ИНН пользователя
РН ККТ: 1234567890123456	←	Регистрационный номер ККТ
↑ЭН ККТ: 00107800000014↑	←	Признак регистрации ККТ в ФНС, заводской номер ККТ
ФН 1234567890123456	←	Номер Фискального накопителя
ФД 0000000001	←	Номер Фискального документа
ФП: 9876543210	←	Фискальный признак документа

Отчет о закрытии смены содержат блок информации:

ООО «АВС»	←	Наименование пользователя
Москва, ул. Новая, д. 1	←	Адрес расчетов
Место расчетов: Москва, ул. Южная, д.32	←	Адрес места расчетов
Смена № 00003	←	Номер смены
Чеков за смену 00007	←	Количество чеков за смену
Непереданных ФД 00001	←	Количество непереданных ФД
ФД за смену 00004	←	Количество ФД за смену
ФД не переданы с 15.01.20	←	Дата первого непереданного документа
Кассир: Сидоров В.А.	←	Должность и ФИО кассира
Дата Время 15.01.20 18:10	←	Дата и время отчета
ИНН: 123456789012	←	ИНН пользователя
РН ККТ: 1234567890123456	←	Регистрационный номер ККТ
↑ЭН ККТ: 00107800000014↑	←	Признак регистрации ККТ в ФНС, заводской номер ККТ
ФН 1234567890123456	←	Номер Фискального накопителя
ФД 0000000102	←	Номер Фискального документа
ФП: 9876543218	←	Фискальный признак документа



До регистрации ККТ в налоговых органах, фискальный признак не печатается.

Должность и ФИО кассира

Должность и ФИО лица, осуществившего снятие отчета об открытии или закрытии смены.

Дата печати отчета

Дата определяется по показаниям внутренних энергонезависимых часов ККТ. Формат представления даты: ДД-ММ-ГГ.

Время печати отчета

Время определяется по показаниям внутренних энергонезависимых часов ККТ. Формат представления времени: ЧЧ-ММ.

Чеков и ФД за смену

Количество кассовых чеков и фискальных документов за смену.

Непереданных ФД

Количество ФН, которые не переданы ОФД.

ФД непереданы с

Дата первого непереданного ОФД.

Смена №

В отчете открытия печатается номер открываемой смены, в суточном отчете о закрытии смены печатается номер закрываемой смены. Номер содержит 4 разряда (цифрами от 0 до 9).

Описание строк РН ККТ, ФН, ФД, ФП представлено в разделе «Блок реквизитов отчетов о открытии и закрытии смены».

Примеры кассовых чеков

В данном разделе приведены примеры печатаемых документов (подробнее см. документ «Форматы фискальных документов, обязательных к использованию», представленные на сайте ФНС). При формировании и последующем закрытии кассового чека в ККТ, электронные копии документов отправляются ОФД (кроме служебных сообщений). В данном руководстве приведены образцы чеков, которые печатаются ККТ с установленной настройкой «Шаблон 2» (подробнее о шаблонах кассовых чеков изложено в «Протоколе работы ККТ», который представлен на сайте компании АТОЛ).

Документ готовности к работе

При включении ККТ выводит на печать документ готовности к работе¹, который имеет вид:

```

онлайн-касса
АТОЛ
*****
      ККТ готова к работе
*****
Дата Время      15.01.20 16:47
ИНН:           123456789012
РН ККТ:        1234567890123456
↑ЗН ККТ:       00107800000014↑
ФН             1234567890123456

      ЖДЕМ ВАС СНОВА!
-----

```

¹ – документ печатается по настройке печати служебных документов (см. раздел «Группа параметров «Служебные документы» на странице 41).

Отчет об открытии смены

В ККТ смена открывается специальным документом, который выводится на печать при открытии первого чека после снятия отчета о закрытии предыдущей смены:

```

онлайн-касса
АТОЛ
ОТЧЕТ ОБ ОТКРЫТИИ СМЕНЫ
ООО «АВС»
Москва, ул. Новая, д. 1
Место расчетов: Москва, ул.Южная
д.32
Смена № 00001
Версия ККТ 1245
ФФД ККТ 1.05
Кассир: Сидоров В.А.
Дата Время 15.01.20 16:47
ИНН: 123456789012
РН ККТ: 1234567890123456
↑ЗН ККТ: 00107800000014↑
ФН 1234567890123456
ФД 0000000001
ФП: 9876543210
ЖДЕМ ВАС СНОВА!
    
```

Кассовый чек прихода

Приход – основная операция, выполняемая на ККТ. Чек прихода оформляется при осуществлении расчетов с использованием наличных и (или) безналичных средств платежа.



При оформлении кассовых чеков в случае, если полученная сумма превышает итог чека, расчет сдачи выполняется только из внесенных наличных. Используя различные формы расчета при оплате, строка **НАЛИЧНЫМИ** не будет напечатана, если внесенная сумма наличных равна сумме сдачи.

```

онлайн-касса
АТОЛ
КАССОВЫЙ ЧЕК
Чипсы с беконом LAYS
01 19.60 * 2.000 ≈39.20
ТОВАР ПОЛНЫЙ РАСЧЕТ
НДС 10%
Колбаса докт. МИКОЯН
03 100.00 * 0.500 ≈50.00
ТОВАР ПОЛНЫЙ РАСЧЕТ
НДС 20%
ИТОГ ≈89.20
-----
Сумма НДС 20% ≈8.34
Сумма НДС 10% ≈3.56
-----
НАЛИЧНЫМИ ≈60.00
БЕЗНАЛИЧНЫМИ ≈39.20
ПЛАТ.КАРТОЙ ≈39.20
ПОЛУЧЕНО ≈99.20
СДАЧА ≈10.00
-----
ООО «АВС»
Москва, ул.Новая, д.1
Место расчетов: Москва, ул.Южная,
д.32
Кассир: Сидоров В.А.
ОФД: ОФД №1
САЙТ ФНС: www.nalog.ru
-----
↑ЗН ККТ 00107800000014↑ ИНН:123456789012
РН ККТ:1234567890123456
ФН 1234567890123456
ФД 0000000118
ФП: 9876543210
05.01.20 14:35
ПРИХОД
СНО: ОСН
ЖДЕМ ВАС СНОВА!
    
```

Кассовый чек возврата прихода

Операция «Возврат прихода» регистрирует возврат прихода при выдаче средств покупателю (клиенту).



Операции возврата прихода не уменьшают сменный итог прихода.



При оформлении кассовых чеков в случае, если полученная сумма превышает итог чека, расчет сдачи выполняется только из внесенных наличных. Используя различные формы расчета при оплате, строка **НАЛИЧНЫМИ** не будет напечатана, если внесенная сумма наличных равна сумме сдачи.

онлайн-касса	
АТОЛ	
КАССОВЫЙ ЧЕК	
Товар №123	
01	24.00 * 1.000 ≈24.00
ТОВАР	ПОЛНЫЙ РАСЧЕТ
НДС 20%	
ИТОГ	≈24.00

Сумма НДС 20%	≈4.00

НАЛИЧНЫМИ	≈24.00
ПОЛУЧЕНО	≈50.00
СДАЧА	≈26.00

ООО «АВС»	
Москва, ул.Новая, д.1	
Место расчетов: Москва, ул.Кужная, д.32	
Кассир: Сидоров В.А.	
ОФД: ОФД №1	
САЙТ ФНС: www.nalog.ru	

ИН ККТ: 00107800000014;	ИНН:123456789012
РН ККТ:1234567890123456	
ФН 1234567890123456	
ФД 0000000118	
ФП: 9876543210	
05.01.20 14:35	
ВОЗВРАТ ПРИХОДА	
СНО: ОСН	
	
ЖДЕМ ВАС СНОВА!	

Кассовый чек расхода

Кассовый чек расхода оформляется при осуществлении расчетов, при которых происходит выдача средств покупателю (клиенту).



При оформлении кассовых чеков в случае, если полученная сумма превышает итог чека, расчет сдачи выполняется только из внесенных наличных. Используя различные формы расчета при оплате, строка **НАЛИЧНЫМИ** не будет напечатана, если внесенная сумма наличных равна сумме сдачи.

онлайн-касса	
АТОЛ	
КАССОВЫЙ ЧЕК	
ЗОЛОТОЕ УКРАШЕНИЕ	
01	2400.00 * 1.000 =2400.00
ТОВАР	ЗАЛОГ
НДС 20%	
ИТОГ	≡2400.00

Сумма НДС 20%	≡400.00

НАЛИЧНЫМИ	≡2400.00
ПОЛУЧЕНО	≡2400.00

ООО «АВС»	
Москва, ул.Новая, д.1	
Место расчетов:	Москва, ул.Южная,
д.32	
Кассир:	Сидоров В.А.
ОФД:	ОФД №1
САЙТ ФНС:	www.nalog.ru

+ЗН ККТ:00107800000014;	ИНН:123456789012
РН ККТ:1234567890123456	
ФН 1234567890123456	
ФД 0000000118	
ФП: 9876543210	
05.01.20 14:35	
РАСХОД	
СНО: ОСН	
	
ЖДЕМ ВАС СНОВА!	

Кассовый чек возврата расхода

«Возврат расхода» регистрирует возврат расхода при получении средств от покупателя (клиента), выданных ему.



Операции возврата расхода не уменьшают сменный итог расхода. Сумма по всем операциям возврата расхода отражается в отчете о состоянии счетчиков ККТ.



При оформлении кассовых чеков в случае, если полученная сумма превышает итог чека, расчет сдачи выполняется только из внесенных наличных. Используя различные формы расчета при оплате, строка НАЛИЧНЫМИ не будет напечатана, если внесенная сумма наличных равна сумме сдачи.

онлайн-касса	
АТОЛ	
КАССОВЫЙ ЧЕК	
ЗОЛОТОЕ УКРАШЕНИЕ	
01	2400.00 * 1.000 ≈2400.00
ТОВАР	ЗАЛОГ
НДС 20%	
ИТОГ	≈2400.00

Сумма НДС 20%	≈400.00

НАЛИЧНЫМИ	≈2400.00
ПОЛУЧЕНО	≈2400.00

ООО «АВС»	
Москва, ул.Новая, д.1	
Место расчетов:	Москва, ул.Южная,
д.32	
Кассир:	Сидоров В.А.
ОФД:	ОФД №1
САЙТ ФНС:	www.nalog.ru

↑ЗН ККТ: 00107800000014↑	ИНН:123456789012
РН ККТ:1234567890123456	
ФН 1234567890123456	
ФД 0000000118	
ФП: 9876543210	
05.01.20 14:35	
ВОЗВРАТ РАСХОДА	
СНО: ОСН	
	
ЖДЕМ ВАС СНОВА!	

Внесение/выплата денег

Внесение и выплата денег позволяют зарегистрировать движение наличных денежных средств, не требующих оформления фискальных документов. Операция «Внесение денег» увеличивает денежную наличность в кассе, а «Выплата денег» – уменьшает. Операции выплаты и внесения денег в кассу не меняют сменный итог (в отчете о состоянии счетчиков ККТ, суммы выплаченных и внесенных денег в кассу выводятся в отдельных строках).



При печати чека с выплатой или внесением фискальный признак документа не печатается.

Операции выплаты и внесения денег в кассу осуществляются при закрытом кассовом чеке.

Внесение

онлайн-касса	
АТОЛ	
ВНЕСЕНИЕ	≈100.00
Дата Время	15.01.20 17:45
ИНН:	123456789012
РН ККТ:	1234567890123456
↑ЗН ККТ:	00107800000014↑
ЖДЕМ ВАС СНОВА!	

Выплата

онлайн-касса	
АТОЛ	
ВЫПЛАТА	≈100.00
Дата Время	15.01.20 17:49
ИНН:	123456789012
РН ККТ:	1234567890123456
↑ЗН ККТ:	00107800000014↑
ЖДЕМ ВАС СНОВА!	

Примеры чеков коррекции

Чеки коррекции содержат заголовок «ЧЕК КОРРЕКЦИИ», наименование операции, сумму кассового чека, информацию о форме расчета чека, блок информации для передачи ОФД со всеми реквизитами кассового чека.



В одном чеке возможно оформить корректировку не только по итоговой сумме, но и по сумме налогов. В случае если осуществляется корректировка только по сумме налогов, то итоговая сумма в чеке будет равна нулю. При необходимости выполнить корректировку только по итоговой сумме необходимо ввести сумму коррекции и всем налогам присвоить значение ноль.

Чек коррекции: приход

онлайн-касса	
АТОЛ	
ЧЕК КОРРЕКЦИИ	
СУММА	≐275.00
Осн. для корр.	1 от 11.05.16
Постановление	
Тип коррекции	САМОСТОЯТЕЛЬНО
ИТОГ	≐275.00

Сумма НДС 20%	≐45.83
Сумма НДС 10%	≐0.00
СУММА НДС 20/120	≐0.00
СУММА НДС 10/110	≐0.00
СУММА с НДС 0%	≐0.00
СУММА без НДС	≐0.00

НАЛИЧНЫМИ	≐275.00
ПОЛУЧЕНО	≐275.00

	ООО«АВС»
	Москва, ул.Новая, д.1
Место расчетов:	Москва, ул.Южная, д.32
Кассир:	Сидоров В.А.
ОФД:	ОФД №1

↑ЗН ККТ:00107800000014↑ ИНН:123456789012	
РН ККТ:1234567890123456	
ФН 1234567890123456	
ФД 0000000010	
ФП:9876543210	
06.01.20 14:08	
ПРИХОД	
СНО:ОСН	
ЖДЕМ ВАС СНОВА!	

Чек коррекции: расход

онлайн-касса	
АТОЛ	
ЧЕК КОРРЕКЦИИ	
СУММА	≐275.00
Осн.для корр. 1 от 11.05.16	
Постановление	
Тип коррекции	САМОСТОЯТЕЛЬНО
ИТОГ	≐275.00

Сумма НДС 20%	≐45.83
Сумма НДС 10%	≐0.00
СУММА НДС 20/120	≐0.00
СУММА НДС 10/110	≐0.00
СУММА с НДС 0%	≐0.00
СУММА без НДС	≐0.00

НАЛИЧНЫМИ	≐275.00
ПОЛУЧЕНО	≐275.00

ООО«АВС»	
Москва, ул.Новая, д.1	
Место расчетов: Москва, ул.Южная, д.32	
Кассир:	Сидоров В.А.
ОФД:	ОФД №1

↑ЭН ККТ:00107800000014; ИНН:123456789012	
РН ККТ:1234567890123456	
ФН 1234567890123456	
ФД 0000000010	
ФП:9876543210	
06.01.20 14:08	
РАСХОД	
СНО:ОСН	

ЖДЕМ ВАС СНОВА!	

Отчет о текущем состоянии расчетов

Отчет о текущем состоянии расчетов – документ, содержащий информацию о состоянии обмена информацией с ОФД: количество непереданных фискальных документов, дату первого неотправленного фискального документа. Приведен образец печатной формы документа при открытой смене:

онлайн-касса	
АТОЛ	
ОТЧЕТ О ТЕКУЩЕМ	
СОСТОЯНИИ РАСЧЕТОВ	
ООО «АВС»	
Москва, ул.Новая, д.1	
Место расчетов: Москва, ул.Южная	
д.32	
Первый непереданный ФД №	1
Непереданных ФД	2
ФД не переданы с	14.01.20
Дата Время	15.01.20 14:10
ИНН:	123456789012
РН ККТ:	1234567890123456
↑ЭН ККТ:	00107800000014↑
ФН	1234567890123456
ФД	0000000096
ФП:	9876543210

ЖДЕМ ВАС СНОВА!	



При закрытой смене строка «Смена №» в отчете не печатается.

Отчеты о состоянии счетчиков без гашения

Отчет о состоянии счетчиков ККТ без гашения

Суточный отчет о состоянии счетчиков без гашения – документ, содержащий всю информацию о проведенных денежных операциях в течение смены, но который не меняет накопленной в ККТ информации и не передает ее ОФД. В документе будет напечатано:

онлайн-касса	
А Т О Л	
ОТЧЕТ ОСОСТОЯНИИ СЧЕТЧИКОВ ККТ	
БЕЗ ГАШЕНИЯ № 0006	

ПРИХОД	
НАЛИЧНЫМИ	≈1800.00
БЕЗНАЛИЧНЫМИ	≈2950.00
ПЛАТ.КАРТОЙ	≈200.00
ТАРОЙ	≈250.00
КРЕДИТОМ	≈2100.00
ТИП 9	≈200.00
ТИП 10	≈200.00
ПРЕДВАРИТЕЛЬНАЯ ОПЛАТА (АВАНС)	
ПОСЛЕДУЮЩАЯ ОПЛАТА (КРЕДИТ)	≈170.00
ПОСЛЕДУЮЩАЯ ОПЛАТА (КРЕДИТ)	≈200.00
ИНАЯ ФОРМА ОПЛАТЫ	≈82.00

РАСХОД	
НАЛИЧНЫМИ	≈0.00
БЕЗНАЛИЧНЫМИ	≈440.00
КРЕДИТОМ	≈440.00
ПРЕДВАРИТЕЛЬНАЯ ОПЛАТА (АВАНС)	
ПОСЛЕДУЮЩАЯ ОПЛАТА (КРЕДИТ)	≈0.00
ПОСЛЕДУЮЩАЯ ОПЛАТА (КРЕДИТ)	≈0.00
ИНАЯ ФОРМА ОПЛАТЫ	≈0.00

ВОЗВРАТ ПРИХОДА	
НАЛИЧНЫМИ	≈100.00
БЕЗНАЛИЧНЫМИ	≈0.00
ПРЕДВАРИТЕЛЬНАЯ ОПЛАТА (АВАНС)	≈0.00
ПОСЛЕДУЮЩАЯ ОПЛАТА (КРЕДИТ)	≈0.00
ПОСЛЕДУЮЩАЯ ОПЛАТА (КРЕДИТ)	≈0.00
ИНАЯ ФОРМА ОПЛАТЫ	≈0.00

ВОЗВРАТ РАСХОДА	
НАЛИЧНЫМИ	≈100.00
БЕЗНАЛИЧНЫМИ	≈0.00
ПРЕДВАРИТЕЛЬНАЯ ОПЛАТА (АВАНС)	≈0.00
ПОСЛЕДУЮЩАЯ ОПЛАТА (КРЕДИТ)	≈0.00
ПОСЛЕДУЮЩАЯ ОПЛАТА (КРЕДИТ)	≈0.00
ИНАЯ ФОРМА ОПЛАТЫ	≈0.00

ЧЕКИ КОРРЕКЦИИ	
ПРИХОД	≈1.00
РАСХОД	≈1.00

ВНЕСЕНИЕ	≈14.00
ВЫПЛАТА	≈0.00

СУММА НАЛОГОВ ПО ТИПАМ	
ПРИХОД	
НДС 20%	≈791.67
СУММА НАЛОГОВ ПО ТИПАМ	
РАСХОД	
НДС 20%	≈73.33
СУММА НАЛОГОВ ПО ТИПАМ	
ВОЗВРАТ ПРИХОДА	
НДС 20%	≈16.66
СУММА НАЛОГОВ ПО ТИПАМ	
ВОЗВРАТ ПРИХОДА	
НДС 20%	≈16.66

ВНЕСЕННИЙ	0001
ВЫПЛАТ	0000
СЛУЖЕБНЫХ ДОКУМЕНТОВ	0000

Состояние обмена с ОФД	
Непереданных ФД:	00007
ФД №1	15.01.20 08:56

НАЛИЧНОСТЬ	
ВЫРУЧКА	≈1814.00
СМЕННЫЙ ИТОГ ПРИХОДА	≈4310.00
СМЕННЫЙ ИТОГ ВОЗВРАТА ПРИХОДА	≈4750.00
СМЕННЫЙ ИТОГ ВОЗВРАТА ПРИХОДА	≈100.00
СМЕННЫЙ ИТОГ РАСХОДА	≈440.00
СМЕННЫЙ ИТОГ ВОЗВРАТА РАСХОДА	≈45.00

ИНН:	123456789012
Дата Время	15.01.20 13:37
РН ККТ:	1234567890123456
ФН	1234567890123456
↑ЗН ККТ:	00107800000014↑

ЖДЕМ ВАС СНОВА!	



В строках СМЕННЫЙ ИТОГ ПРИХОДА/РАСХОДА/ВОЗВРАТА ПРИХОДА/ВОЗВРАТА РАСХОДА выводится сумма доходов/расходов/возвратов доходов/возвратов расходов, оплаченными Наличными и Безналичными. Расчет сумм в отчете без гашения осуществляется аналогично расчету сумм в отчете с гашением, подробное описание приведено в разделе «Алгоритм расчета».

Отчет по секциям

Отчет по секциям – это документ, содержащий информацию о приходах/расходах/возвратах приходов/возвратов расходов, произведенных в различные секции. В документе будет напечатано:

онлайн-касса	
АТОЛ	
ОТЧЕТ ПО СЕКЦИЯМ № 0003	
ПРИХОД:	
#01	≐85.80
#05	≐15.00
ИТОГ	≐100.80
ОКРУГЛЕНИЕ	≐0.00
СУММАРНЫЙ ИТОГ	≐50.80

ВОЗВРАТ ПРИХОДА:	
ИТОГ	≐0.00
ОКРУГЛЕНИЕ	≐0.00
СУММАРНЫЙ ИТОГ	≐0.00

РАСХОД:	
#01	≐15.00
ИТОГ	≐15.00
ОКРУГЛЕНИЕ	≐0.00
СУММАРНЫЙ ИТОГ	≐15.00

ВОЗВРАТ РАСХОДА:	
ИТОГ	≐0.00
ОКРУГЛЕНИЕ	≐0.00
СУММАРНЫЙ ИТОГ	≐0.00

ИНН:	123456789012
Дата Время	15.01.20 13:37
РН ККТ:	1234567890123456
ФН	1234567890123456
↑ЗН ККТ:	00107800000014↑
ЖДЕМ ВАС СНОВА!	



В строке ИТОГ выводится сумма всех приходов/расходов/возвратов приходов/возвратов расходов, оплаченных любым из возможных форм расчета для каждой секции по которой ненулевой итог. В строке СУММАРНЫЙ ИТОГ выводится общая сумма, оплаченная только НАЛИЧНОЙ и БЕЗНАЛИЧНОЙ формой расчета.

Отчет по кассирам

Отчет по кассирам – это документ, содержащий информацию о приходах / расходах / возвратах приходов/возвратах расходов, произведенных разными кассирами. В документе будет напечатано:

онлайн-касса	
АТОЛ	
ОТЧЕТ КАССИРОВ № 0001	
ПРИХОД:	
#02	≐15.00
#05	≐100.00
СУММАРНЫЙ ИТОГ	≐115.00

ВОЗВРАТ ПРИХОДА:	
СУММАРНЫЙ ИТОГ	≐0.00

РАСХОД:	
#05	≐15.00
СУММАРНЫЙ ИТОГ	≐15.00

ВОЗВРАТ РАСХОДА:	
СУММАРНЫЙ ИТОГ	≐0.00

ИНН:	123456789012
Дата Время	15.01.20 13:37
РН ККТ:	1234567890123456
ФН	1234567890123456
↑ЗН ККТ:	00107800000014↑
ЖДЕМ ВАС СНОВА!	

В отчет включаются только те кассиры, по которым ненулевой итог.

Почасовой отчет

Почасовой отчет – это документ, содержащий информацию о приходах/расходах/возвратах приходов/возвратах расходов, произведенных в различные часы смены. В документе будет напечатано:

онлайн-касса	
АТОЛ	
ПОЧАСОВОЙ ОТЧЕТ № 0001	
ПРИХОД:	
14-15	≐25.80
15-16	≐30.00
17-18	≐59.55
СУММАРНЫЙ ИТОГ	≐115.35

ВОЗВРАТ ПРИХОДА:	
СУММАРНЫЙ ИТОГ	≐0.00

РАСХОД:	
15-16	≐15.00
СУММАРНЫЙ ИТОГ	≐15.00

ВОЗВРАТ РАСХОДА:	
СУММАРНЫЙ ИТОГ	≐0.00

ИНН:	123456789012
Дата Время	15.01.20 13:37
РН ККТ:	1234567890123456
ФН	1234567890123456
↑ЗН ККТ:	00107800000014↑
ЖДЕМ ВАС СНОВА!	

В отчет включаются только часы, по которым ненулевой итог.

Отчет количеств

Отчет количеств – это документ, содержащий информацию о количественных показателях приходов/расходов/возвратов приходов/возвратов расходов по секциям. В документе будет напечатано:

онлайн-касса	
АТОЛ	
ОТЧЕТ КОЛИЧЕСТВ № 0001	
ПРИХОД:	
01 ПРИХОД	10.690
01 ВОЗВРАТ	0.000
05 ПРИХОД	1.000
05 ВОЗВРАТ	0.000

РАСХОД:	
01 РАСХОД	1.000
01 ВОЗВРАТ	0.000

ИНН:	123456789012
Дата Время	15.01.20 13:37
РН ККТ:	1234567890123456
ФН	1234567890123456
↑ЗН ККТ:	00107800000014↑
ЖДЕМ ВАС СНОВА!	

В отчет включаются только те секции, по которым ненулевой итог.

Отчет по скидкам

Отчет по скидкам – это документ, содержащий информацию о надбавках, скидках и округлениях по кассовым операциям. В документе будет напечатано:

онлайн-касса	
АТОЛ	
ОТЧЕТ ПО СКИДКАМ	
ПРИХОД	
НАДБАВКА	≐2.10
СКИДКА	≐12.90
ОКРУГЛЕНИЕ	≐0.00
СУММАРНЫЙ ИТОГ	≐118.80

РАСХОД	
НАДБАВКА	≐0.00
СКИДКА	≐0.00
ОКРУГЛЕНИЕ	≐0.00
СУММАРНЫЙ ИТОГ	≐0.00

ВОЗВРАТ ПРИХОДА	
НАДБАВКА	≐0.00
СКИДКА	≐2.90
ОКРУГЛЕНИЕ	≐0.00
СУММАРНЫЙ ИТОГ	≐2.90

ВОЗВРАТ РАСХОДА	
НАДБАВКА	≐0.00
СКИДКА	≐0.00
ОКРУГЛЕНИЕ	≐0.00
СУММАРНЫЙ ИТОГ	≐0.00

ИНН:	123456789012
Дата Время	15.01.20 13:37
РН ККТ:	1234567890123456
ФН	1234567890123456
↑ЗН ККТ:	00107800000014↑
ЖДЕМ ВАС СНОВА!	

Отчет о состоянии счетчиков с гашением. Закрытие смены

Отчет о закрытии смены – документ, содержащий всю информацию о проведенных денежных операциях в течение смены. После печати отчета о состоянии счетчиков ККТ происходит закрытие смены и печать отчета о закрытии смены, гашение всех денежных регистров, будет запущена процедура отправки данных ОФД. Далее представлены образцы отчетов о состоянии счетчиков ККТ и отчетов о закрытии смены с нумерацией строк:

онлайн-касса	
А Т О Л	
1.	ОТЧЕТ О СОСТОЯНИИ СЧЕТЧИКОВ ККТ
2.	С ГАШЕНИЕМ № 0001
3.	НЕОБ.СУММА ПРИХОДА НА НАЧ.СМЕНЫ
4.	≡100.00
5.	НАЛИЧНЫМИ ≡100.00
6.	БЕЗНАЛИЧНЫМИ ≡0.00
7.	ПЛАТ.КАРТОЙ ≡0.00
8.	ТАРОЙ ≡0.00
9.	КРЕДИТОМ ≡0.00
10.	ТИП 9 ≡0.00
11.	ТИП 10 ≡0.00
12.	ПРЕДВАРИТЕЛЬНАЯ ОПЛАТА (АВАНС)
13.	≡0.00
14.	ПОСЛЕДУЮЩАЯ ОПЛАТА (КРЕДИТ)
15.	≡0.00
16.	ИНАЯ ФОРМА ОПЛАТЫ ≡0.00
17.	-----
18.	НЕОБ.СУММА РАСХОДА НА НАЧ.СМЕНЫ
19.	≡100.00
20.	НАЛИЧНЫМИ ≡100.00
21.	БЕЗНАЛИЧНЫМИ ≡0.00
22.	ПЛАТ.КАРТОЙ ≡0.00
23.	ТАРОЙ ≡0.00
24.	КРЕДИТОМ ≡0.00
25.	ТИП 9 ≡0.00
26.	ТИП 10 ≡0.00
27.	ПРЕДВАРИТЕЛЬНАЯ ОПЛАТА (АВАНС)
28.	≡0.00
29.	ПОСЛЕДУЮЩАЯ ОПЛАТА (КРЕДИТ)
30.	≡0.00
31.	ИНАЯ ФОРМА ОПЛАТЫ ≡0.00
32.	-----
33.	НЕОБ.СУММА ВОЗВРАТА ПРИХОДА НА НАЧ.СМЕНЫ
34.	≡0.00
35.	НАЛИЧНЫМИ ≡100.00
36.	БЕЗНАЛИЧНЫМИ ≡0.00
37.	ПЛАТ.КАРТОЙ ≡0.00
38.	ТАРОЙ ≡0.00
39.	КРЕДИТОМ ≡0.00
40.	ТИП 9 ≡0.00
41.	ТИП 10 ≡0.00
42.	ПРЕДВАРИТЕЛЬНАЯ ОПЛАТА (АВАНС)
43.	≡0.00
44.	ПОСЛЕДУЮЩАЯ ОПЛАТА (КРЕДИТ)
45.	≡0.00
46.	ИНАЯ ФОРМА ОПЛАТЫ ≡0.00
47.	-----
48.	НЕОБ.СУММА ВОЗВРАТА РАСХОДА НА НАЧ.СМЕНЫ
49.	≡0.00
50.	НАЛИЧНЫМИ ≡100.00
51.	

52.	БЕЗНАЛИЧНЫМИ	≡0.00
53.	ПЛАТ.КАРТОЙ	≡0.00
54.	ТАРОЙ	≡0.00
55.	КРЕДИТОМ	≡0.00
56.	ТИП 9	≡0.00
57.	ТИП 10	≡0.00
58.	ПРЕДВАРИТЕЛЬНАЯ ОПЛАТА (АВАНС)	
59.		≡0.00
60.	ПОСЛЕДУЮЩАЯ ОПЛАТА (КРЕДИТ)	
61.		≡0.00
62.	ИНАЯ ФОРМА ОПЛАТЫ	≡0.00
63.	-----	
64.	ПРИХОД	
65.	НАЛИЧНЫМИ	≡595.00
66.	БЕЗНАЛИЧНЫМИ	≡850.00
67.	ПЛАТ.КАРТОЙ	≡250.00
68.	ТАРОЙ	≡100.00
69.	КРЕДИТОМ	≡200.00
70.	ТИП 9	≡200.00
71.	ТИП 10	≡100.00
72.	ПРЕДВАРИТЕЛЬНАЯ ОПЛАТА (АВАНС)	
73.		≡100.00
74.	ПОСЛЕДУЮЩАЯ ОПЛАТА (КРЕДИТ)	
75.		≡100.00
76.	ИНАЯ ФОРМА ОПЛАТЫ	≡100.00
77.	-----	
78.	РАСХОД	
79.	НАЛИЧНЫМИ	≡205.00
80.	БЕЗНАЛИЧНЫМИ	≡0.00
81.	ПРЕДВАРИТЕЛЬНАЯ ОПЛАТА (АВАНС)	
82.		≡0.00
83.	ПОСЛЕДУЮЩАЯ ОПЛАТА (КРЕДИТ)	
84.		≡0.00
85.	ИНАЯ ФОРМА ОПЛАТЫ	≡0.00
86.	-----	
87.	ВОЗВРАТ ПРИХОДА	
88.	НАЛИЧНЫМИ	≡100.00
89.	БЕЗНАЛИЧНЫМИ	≡0.00
90.	ПРЕДВАРИТЕЛЬНАЯ ОПЛАТА (АВАНС)	
91.		≡0.00
92.	ПОСЛЕДУЮЩАЯ ОПЛАТА (КРЕДИТ)	
93.		≡0.00
94.	ИНАЯ ФОРМА ОПЛАТЫ	≡0.00
95.	-----	
96.	ВОЗВРАТ РАСХОДА	
97.	НАЛИЧНЫМИ	≡45.00
98.	БЕЗНАЛИЧНЫМИ	≡0.00
99.	ПРЕДВАРИТЕЛЬНАЯ ОПЛАТА (АВАНС)	
100.		≡0.00
101.	ПОСЛЕДУЮЩАЯ ОПЛАТА (КРЕДИТ)	
102.		≡0.00
103.	ИНАЯ ФОРМА ОПЛАТЫ	≡0.00
104.	-----	
105.	ЧЕКИ КОРРЕКЦИИ	
106.	ПРИХОД	≡1.00
107.	РАСХОД	≡1.00
108.	-----	
109.	ВНЕСЕНИЕ	≡45.00
110.	ВЫПЛАТА	≡50.00
111.	-----	
112.	СУММА НАЛОГОВ ПО ТИПАМ	

113.	ПРИХОД	
114.	НДС 20%	≅191.65
115.	НДС 10%	≅54.09
116.	РАСХОД	
117.	НДС 20%	≅34.16
118.	ВОЗВРАТ ПРИХОДА	
119.	НДС 20%	≅16.66
120.	ВОЗВРАТ РАСХОДА	
121.	НДС 20%	≅7.49
122.	-----	
123.	ВНЕСЕНИЙ	0001
124.	ВЫПЛАТ	0002
125.	СЛУЖЕБНЫХ ДОКУМЕНТОВ	0000
126.	-----	
127.	Состояние обмена с ОФД	
128.	Непереданных ФД:	00001
129.	ФД №25	14.01.20 15:01
130.	-----	
131.	ИНКАССАЦИЯ	
132.		≅330.00
133.	ВЫРУЧКА	≅1185.00
134.	СМЕННЫЙ ИТОГ ПРИХОДА	
135.		≅1445.00
136.	СМЕННЫЙ ИТОГ ВОЗВРАТА ПРИХОДА	
137.		≅100.00
138.	СМЕННЫЙ ИТОГ РАСХОДА	
139.		≅205.00
140.	СМЕННЫЙ ИТОГ ВОЗВРАТА РАСХОДА	
141.		≅45.00
142.	-----	
143.	НЕОБНУЛЯЕМАЯ СУММА ПРИХОДА	
144.		≅16875.07
145.	НАЛИЧНЫМИ	≅595.00
146.	БЕЗНАЛИЧНЫМИ	≅850.00
147.	ПЛАТ.КАРТОЙ	≅250.00
148.	ТАРОЙ	≅100.00
149.	КРЕДИТОМ	≅200.00
150.	ТИП 9	≅200.00
151.	ТИП 10	≅100.00
152.	ПРЕДВАРИТЕЛЬНАЯ ОПЛАТА (АВАНС)	
153.		≅100.00
154.	ПОСЛЕДУЮЩАЯ ОПЛАТА (КРЕДИТ)	
155.		≅100.00
156.	ИНАЯ ФОРМА ОПЛАТЫ	≅100.00
157.	-----	
158.	НЕОБНУЛЯЕМАЯ СУММА РАСХОДА	
159.		≅470.00
160.	НАЛИЧНЫМИ	≅205.00
161.	БЕЗНАЛИЧНЫМИ	≅265.00
162.	ПРЕДВАРИТЕЛЬНАЯ ОПЛАТА (АВАНС)	
163.		≅0.00
164.	ПОСЛЕДУЮЩАЯ ОПЛАТА (КРЕДИТ)	
165.		≅0.00
166.	ИНАЯ ФОРМА ОПЛАТЫ	≅0.00
167.	-----	
168.	НЕОБНУЛЯЕМАЯ СУММА ВОЗВРАТА ПРИХОДА	
169.		≅100.00
170.	НАЛИЧНЫМИ	≅100.00
171.	БЕЗНАЛИЧНЫМИ	≅0.00
172.	ПРЕДВАРИТЕЛЬНАЯ ОПЛАТА (АВАНС)	
173.		≅0.00

174.	ПОСЛЕДУЮЩАЯ ОПЛАТА (КРЕДИТ)	
175.		≅0.00
176.	ИНАЯ ФОРМА ОПЛАТЫ	≅0.00
177.	-----	
178.	НЕОБНУЛЯЕМАЯ СУММА ВОЗВРАТА РАСХОДА	
179.		≅45.00
180.	НАЛИЧНЫМИ	≅45.00
181.	БЕЗНАЛИЧНЫМИ	≅0.00
182.	ПРЕДВАРИТЕЛЬНАЯ ОПЛАТА (АВАНС)	
183.		≅0.00
184.	ПОСЛЕДУЮЩАЯ ОПЛАТА (КРЕДИТ)	
185.		≅0.00
186.	ИНАЯ ФОРМА ОПЛАТЫ	≅0.00
187.	-----	
188.	ОТЧЕТ О ЗАКРЫТИИ СМЕНЫ	
189.	ООО «АВС»	
190.	Москва, ул. Новая, д. 1	
191.	Место расчетов: Москва, ул. Южная,	
192.	д. 32	
193.	Смена №	00003
194.	Чеков за смену	00007
195.	Непереданных ФД	00001
196.	ФД за смену	00004
197.	ФД не переданы с	14.01.20
198.	Кассир:	Сидоров В.А.
199.	Дата Время	15.01.20 18:10
200.	ИНН:	123456789012
201.	РН ККТ:	1234567890123456
202.	↑ЗН ККТ:	00107800000014↑
203.	ФН	1234567890123456
204.	ФД	0000000102
205.	ФП:	9876543218
206.	ЖДЕМ ВАС СНОВА!	
207.	-----	

Алгоритм расчета

Номер строки	Описание
1.	Клише (о программировании клише и рекламного текста изложено в разделе «Группа параметров «Клише»).
2.	Наименование отчета, номер текущей смены.
3.	
4..17	Блок информации о необнуляемой сумме прихода на начало смены
18.	Разделитель
19..32.	Блок информации о необнуляемой сумме расхода на начало смены
33.	Разделитель
34..47.	Блок информации о необнуляемой сумме возврата прихода на начало смены
48.	Разделитель
49..62.	Блок информации о необнуляемой сумме возврата расхода на начало смены
63.	Разделитель
64.	Заголовок блока суммы всех приходов
65.	Сумма приходов, оплаченных формой расчета «Наличными»
66.	Сумма приходов, оплаченных формой расчета «Безналичными», а также другими расширенными способами расчета (<66, если производилась оплата формой расчета 1>+<67>+<68>+<69>+<70>+<71>) ¹
67.	Сумма приходов, способ расчета «Плат.картой» ²
68.	Сумма приходов, способ расчета «Тарой»
69.	Сумма приходов, способ расчета «Кредитом»
70.	Сумма приходов, способ расчета «Тип 9»
71.	Сумма приходов, способ расчета «Тип 10»
72.	Сумма приходов, оплаченных формой расчета «Предварительная оплата (аванс)»
73.	
74.	Сумма приходов, оплаченных формой расчета «Последующая оплата (кредит)»
75.	
76.	Сумма приходов, оплаченных формой расчета «Иная форма оплаты»
77.	Разделитель
78.	Заголовок блока суммы всех расходов
79.	Сумма расходов, оплаченных формой расчета «Наличными»
80.	Сумма расходов, оплаченных формой расчета «Безналичными»
81.	Сумма расходов, оплаченных формой расчета «Предварительная оплата (аванс)»
82.	
83.	Сумма расходов, оплаченных формой расчета «Последующая оплата (кредит)»
84.	
85.	Сумма расходов, оплаченных формой расчета «Иная форма оплаты»
86.	Разделитель
87.	Заголовок блока суммы всех возвратов приходов
88.	Сумма возвратов приходов, оплаченных формой расчета «Наличными»
89.	Сумма возвратов приходов, оплаченных формой расчета «Безналичными»
90.	Сумма возвратов приходов, оплаченных формой расчета «Предварительная оплата (аванс)»
91.	
92.	Сумма возвратов приходов, оплаченных формой расчета «Последующая оплата (кредит)»
93.	
94.	Сумма возвратов приходов, оплаченных формой расчета «Иная форма оплаты»

Номер строки	Описание
95.	Разделитель
96.	Заголовок блока суммы всех возвратов расходов
97.	Сумма возвратов расходов, оплаченных формой расчета «Наличными»
98.	Сумма возвратов расходов, оплаченных формой расчета «Безналичными»
99.	Сумма возвратов расходов, оплаченных формой расчета «Предварительная
100.	оплата (аванс)»
101.	Сумма возвратов расходов, оплаченных формой расчета «Последующая оплата
102.	(кредит)»
103.	Сумма возвратов расходов, оплаченных формой расчета «Иная форма оплаты»
104.	Разделитель
105.	Заголовок блока информации о чеках коррекции ³
106.	Сумма всех приходов
107.	Сумма всех расходов
108.	Разделитель
109.	Сумма всех внесений денег в кассу за смену
110.	Сумма всех выплат денег из кассы за смену
111.	Разделитель
112.	Заголовок блока суммы налогов
113.	Наименование типа операции «Приход»
114.	Сумма налога по ставке 20%
115.	Сумма налога по ставке 10%
116.	Наименование типа операции «Расход»
117.	Сумма налога по ставке 20%
118.	Наименование типа операции «Возврат прихода»
119.	Сумма налога по ставке 20%
120.	Наименование типа операции «Возврат расхода»
121.	Сумма налога по ставке 20%
122.	Разделитель
123.	Количество операций «Внесение»
124.	Количество операций «Выплата»
125.	Количество служебных документов
126.	Разделитель
127.	Заголовок блока информации о состоянии ОФД
128.	Количество фискальных документов, ожидающих отправки ОФД
129.	Номер фискального документа, который первый в очереди к отправке ОФД, дата и время проведения первого неотправленного фискального документа на ККТ
130.	Разделитель
131.	Сумма наличных денег, которые должны находиться в денежном ящике (<65>—<79>—<88>+<97>+<109>—<110>+<132 предыдущего отчета о закрытии смены ⁴ >
132.	В случае инкассации (включена настройка на вкладке «Основные») будет напечатано ИНКАССАЦИЯ, в противном случае – НАЛИЧНОСТЬ.
133.	Выручка за смену (<135>—<136>—<139>+<141>)
134.	Сменный итог прихода (<65>+<66>)
135.	
136.	
137.	Сменный итог возврата прихода (<88>+<89>)

Номер строки	Описание
138.	Сменный итог расхода (<79>+<80>)
139.	
140.	Сменный итог возврата расхода (<97>+<98>)
141.	
142.	Разделитель
143.	Необнуляемая сумма прихода
144.	
145.	Сумма приходов, оплаченных формой расчета «Наличными»
146.	Сумма приходов, оплаченных формой расчета «Безналичными», а также другими расширенными способами расчета (<146, если производилась оплата формой расчета 1>+<146>+<147>+<148>+<149>+<150>+<151>)
147.	Сумма приходов, способ расчета «Плат.картой» ²
148.	Сумма приходов, способ расчета «Тарой»
149.	Сумма приходов, способ расчета «Кредитом»
150.	Сумма приходов, способ расчета «Тип 9»
151.	Сумма приходов, способ расчета «Тип 10»
152.	Сумма приходов, оплаченных формой расчета «Предварительная оплата (аванс)»
153.	
154.	Сумма приходов, оплаченных формой расчета «Последующая оплата (кредит)»
155.	
156.	Сумма приходов, оплаченных формой расчета «Иная форма оплаты»
157.	Разделитель
158.	Необнуляемая сумма расхода
159.	
160.	Сумма расходов, оплаченных формой расчета «Наличными»
161.	Сумма расходов, оплаченных формой расчета «Безналичными»
162.	Сумма расходов, оплаченных формой расчета «Предварительная оплата (аванс)»
163.	
164.	Сумма расходов, оплаченных формой расчета «Последующая оплата (кредит)»
165.	
166.	Сумма расходов, оплаченных формой расчета «Иная форма оплаты»
167.	Разделитель
168.	Необнуляемая сумма возврата прихода
169.	
170.	Сумма возврата прихода, оплаченных формой расчета «Наличными»
171.	Сумма возврата прихода, оплаченных формой расчета «Безналичными»
172.	Сумма возврата прихода, оплаченных фискальным типом 2 «Предварительная оплата (аванс)»
173.	
174.	Сумма возврата прихода, оплаченных формой расчета «Последующая оплата (кредит)»
175.	
176.	Сумма возврата прихода, оплаченных формой расчета «Иная форма оплаты»
177.	Разделитель
178.	Необнуляемая сумма возврата расхода
179.	
180.	Сумма возврата расхода, оплаченных формой расчета «Наличными»
181.	Сумма возврата расхода, оплаченных формой расчета «Безналичными»

Номер строки	Описание
182.	Сумма возврата расхода, оплаченных фискальным типом 2 «Предварительная оплата (аванс)»
183.	
184.	Сумма возврата расхода, оплаченных формой расчета «Последующая оплата (кредит)»
185.	
186.	Сумма возврата расхода, оплаченных формой расчета «Иная форма оплаты»
187.	Разделитель
188.	Заголовок отчета о закрытии смены
189.	Наименование пользователя
190.	Адрес расчетов
191.	Адрес места расчетов
192.	
193.	Номер смены, которую закрыли, распечатав отчет о закрытии смены
194.	Количество чеков за смену
195.	Количество непереданных фискальных документов
196.	Количество фискальных документов за смену
197.	Дата первого непереданного фискального документа
198.	Имя кассира, который закрыл смену (распечатал отчет о закрытии смены)
199.	Дата и время отчета
200.	ИНН пользователя ККТ
201.	Регистрационный номер ККТ
202.	Заводской номер ККТ
203.	Номер Фискального накопителя
204.	Номер Фискального документа
205.	Фискальный признак документа
206.	Рекламный текст (о программировании клише и рекламного текста изложено на вкладке «Клише/Реклама»).
207.	Разделитель

¹ – <X> – номер строки отчета о состоянии счетчиков ККТ, значение которой используется в выражении, например:

Выручка за смену = сумма всех приходов – сумма всех возвратов приходов – сумма всех расходов + сумма всех возвратов расходов

² – по умолчанию способы расчета: Плат.картой, Тарой, Кредитом, Тип 9, Тип 10 запрограммированы в форме расчета «Безналичными». Подробнее о настройке способов расчета изложено в разделе «Группа параметров «Оплаты» на странице 29.

³ – блок информации о чеках коррекции печататься не будет, если не выполнялась коррекции сумм в смене. На печать выводятся только ненулевые значения проведенных коррекций приходов и/или расходов.

⁴ – сумма наличных денег предыдущего отчета о закрытии смены входит в общую сумму наличных денег, которые должны находиться в денежном ящике только при включенной настройке «Не проводить инкассацию».



В отчете о состоянии счетчиков ККТ с гашением можно настроить печать информационного блока о сумме налогов по типам (подробное описание изложено в Протоколе работы ККТ), образец документа представлен в разделе «Отчеты о состоянии счетчиков без гашения».

Печать фискальных документов по номеру

В режиме доступа к ФН можно снимать отчеты из фискального накопителя по номеру документа. Если указан номер документа открытия смены, то будет распечатан документ:

ФД ПО НОМЕРУ	
ОТЧЕТ ОБ ОТКРЫТИИ СМЕНЫ	
ФН	1234567890123456
РН ККТ:	1234567890123456
ИНН:	123456789012
ФД	0000000022
Дата Время	15.01.20 10:01
ФП:	9876543210
Смена №	3
Кассир: СИС.АДМИНИСТРАТОР	
Версия ФФД	1.05
Версия ККТ	3089
ФФД ККТ:	1.05

ПОДТВЕРЖДЕНИЕ	
ИНН ОФД:	123456789012
Дата Время	15.01.20 14:35
ФД	0000000118
ФН	1234567890123456
ФПО	0x8806
3648273427354923485626543FFFFFFFFFFFF	

Если указан номер кассового чека, то распечатается документ:

ФД ПО НОМЕРУ	
КАССОВЫЙ ЧЕК	
ФН	1234567890123456
РН ККТ:	1234567890123456
ИНН:	123456789012
ФД	0000000022
Дата Время	15.01.20 10:01
ФП:	9876543210
Смена №	3
Чек №	5
	ПРИХОД
ИТОГ	≡12.90
Чипсы с беконом LAYS	
	2.32 * 5.50 ≡12.90
ТОВАР	
ПРЕДОПЛАТА 100%	
НДС 10%	≡1.17
НАЛИЧНЫМИ	≡12.90
БЕЗНАЛИЧНЫМИ	≡0.00
ПРЕДВАРИТЕЛЬНАЯ ОПЛАТА (АВАНС)	
	≡0.00
ПОСЛЕДУЮЩАЯ ОПЛАТА (КРЕДИТ)	≡0.00
ИНАЯ ФОРМА ОПЛАТЫ	≡0.00
Кассир: СИС.АДМИНИСТРАТОР	
СНО	ОСН
Версия ФФД	1.05
Сумма НДС 10%	≡1.17

ПОДТВЕРЖДЕНИЕ	
ИНН ОФД:	123456789012
Дата Время	15.01.20 14:35
ФД	0000000118
ФН	1234567890123456
ФПО	0x8806
3648273427354923485626543FFFFFFFFFFFF	

Аналогично будет распечатана информация о фискальном документе по его номеру.

Отчет о закрытии ФН

Документ печатается после выполнения закрытия ФН (см. раздел «Закрытие ФН» на странице 64).

```
онлайн-касса
АТОЛ
ОТЧЕТ О ЗАКРЫТИИ ФН
ООО «АВС»
г. Москва, ул. Южная, д. 10
Место расчетов: г.Москва, ул.Старая, д.5
Смена № 00005
Кассир: СИС. АДМИНИСТРАТОР
Дата Время 11.01.20 16:13
ИНН: 123456789012
РН ККТ: 1234567890123456
↑ЗН ККТ: 00107800000014↑
ФН 1234567890123456
ФД 0000000109
ФП: 9876543217
```

Приложение 2

В этом приложении приведены самые общие объяснения терминов и понятий. Иногда такое описание немного упрощает их понимание.

О секциях

ККТ поддерживает работу с 16 секциями (номера секций от 1 до 16). Но в ККТ существует дополнительная секция с номером 0. Все приходы в секцию 0 регистрируются в секцию 1. Единственное отличие секции 0 от секции 1 в том, что при оформлении прихода/расхода в 0-ю секцию на чеке не печатается номер секции и название секции.

О скидках в чеках

ККТ печатает в кассовом чеке информацию о скидках/надбавках, которые могут быть суммовые и процентные. При расчетах суммарной стоимости товара с учетом скидки есть нюанс.

Например, нужно продать 21,105 единиц товара (ед./т.) по цене 4,30 рублей за единицу товара (р/ед.т) со скидкой 11%. Расчет суммарной стоимости товара с учетом скидки можно выполнить разными способами:

- **Вычислить цену одной единицы товара со скидкой 11%, затем вычислить суммарную стоимость товара:**

$$4,30 \text{ р/ед.т.} - 11\% = 3,827 \text{ р/ед.т. (округлить до } \mathbf{3,83} \text{ р/ед.т.)}$$

$$21.105 \text{ ед.т.} \times 3,83 \text{ р/ед.т.} = 80,83215 \text{ р (округлить до } \mathbf{80,83} \text{ р)}$$

- **Вычислить цену 21,105 единиц товара по цене 4,30, затем начислить скидку 11%:**

$$21.105 \text{ ед.т.} \times 4,30 \text{ р/ед.т.} = 90,7515 \text{ р (округлить до } \mathbf{90,75} \text{ р)}$$

$$90,75 \text{ р} - 11\% = 80,7675 \text{ р (округлить до } \mathbf{80,77} \text{ р)}$$

В результате выполненных расчетов выявлено **расхождение суммарной стоимости товара (80,83 р – 80,77 р = 0,06 р).**

Во избежание расхождений суммарной стоимости товара при различных способах расчета суммы чека (с учетом скидки) в данной ККТ реализован механизм расчета стоимости товара с учетом процентной скидки:

1. После ввода позиции ККТ оценивает возможность начисления скидки без расхождений.
2. В случае если расхождения в расчетах не выявлены, в чеке печатается строка с количеством, ценой и суммарной стоимостью (с учетом скидки).
3. В случае если расхождение при расчетах выявлено, регистрация автоматически будет разделена на две регистрации, причем стоимость единицы товара в каждой из позиций будет отличаться на 0,01 р.

Далее приведен образец кассового чека, в котором позиция товара разбита на две позиции для корректного расчета суммарной стоимости товара с учетом процентной скидки.

КАССОВЫЙ ЧЕК	
ПРИХОД	
Сыр Чеддер	
01	14,890 * 3,83 = 57,03
СКИДКА	= 7.00
НДС 20%	= 9.50
Сыр Чеддер	
01	6,215 * 3,82 = 23,74
СКИДКА	= 2.98
НДС 20%	= 3.95
Колбаса докт. МИКОЯН	
01	0.500 * 90.00 = 45.00
СКИДКА	= 10.00
НДС 20%	= 7.50

Начисление скидки невозможно без расхождения при разных способах расчета суммарной стоимости товара с учетом скидки. Регистрация товара разбита на две регистрации (в чеке две позиции одного товара, но с ценой, отличной на 0,01 р (выделено красным)).

Начисление скидки возможно (расхождений при разных способах расчетов суммарной стоимости товара с учетом скидки не выявлено). В чека печатается одна позиция.



Отключить работу со скидками и надбавками возможно на вкладке Скидки/время (описание приведено в разделе «Группа параметров «Скидки надбавки» на странице 30 данного руководства).

Приложение 3

Установка драйвера под ОС Windows

В комплект драйвера входит «Тестовая утилита» для проверки всех функций и настройки параметров ККТ. Перед установкой теста драйвера ККТ v.10 необходимо на ПК сохранить инсталлятор «ККТ10-10.4.1-windows64¹-setup.exe», который представлен на сайте компании АТОЛ. Затем перейти к папке, в которую сохранен файл «ККТ10-10.4.1-windows64-setup.exe» и запустить установку драйвера ККТ v.10.

Далее приведено описание установки теста драйвера ККТ v.10.4.1 на ПК (установка иных версий теста драйвера ККТ производится аналогично).

На экране появится окно программы инсталляции. Для продолжения установки нажать кнопку **Далее**.

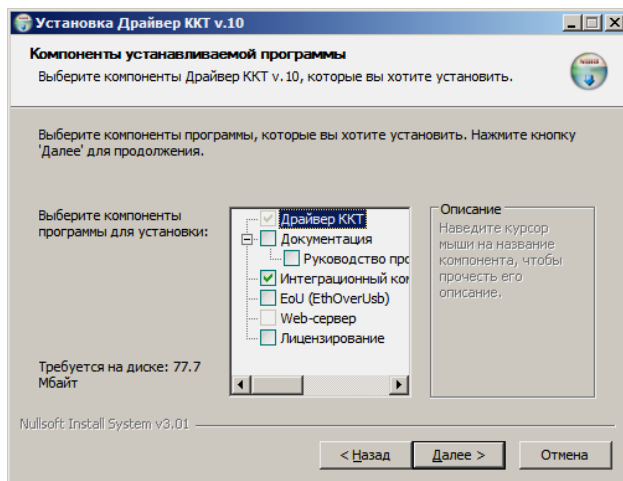
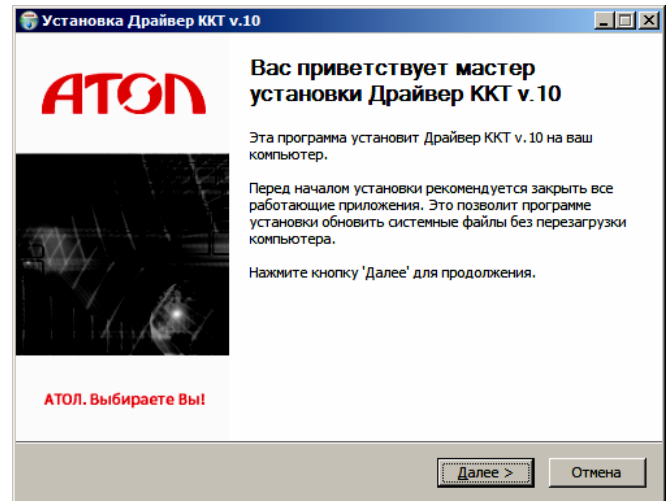

В открывшемся окне нужно выбрать компоненты программы для установки (рекомендуется выполнять полную установку) и нажать кнопку **Далее**.

¹ – В зависимости от разрядности операционной системы в имени файла будет содержаться 64 или 32.

Выбрать директорию, в которую необходимо установить тест драйвера ККТ, нажав на кнопку **Обзор...** . Затем нажать кнопку **Установить**.

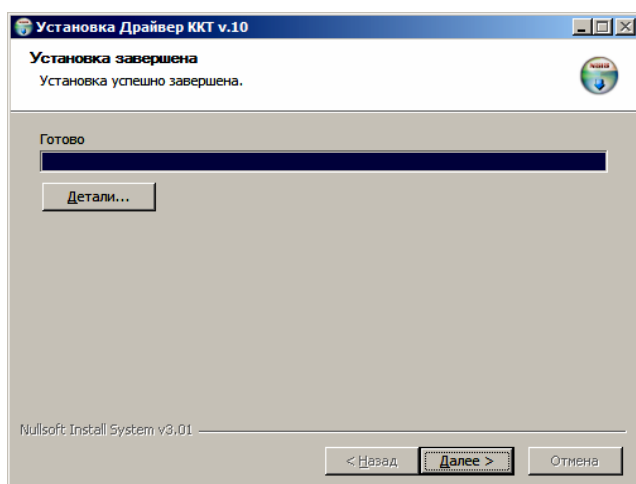
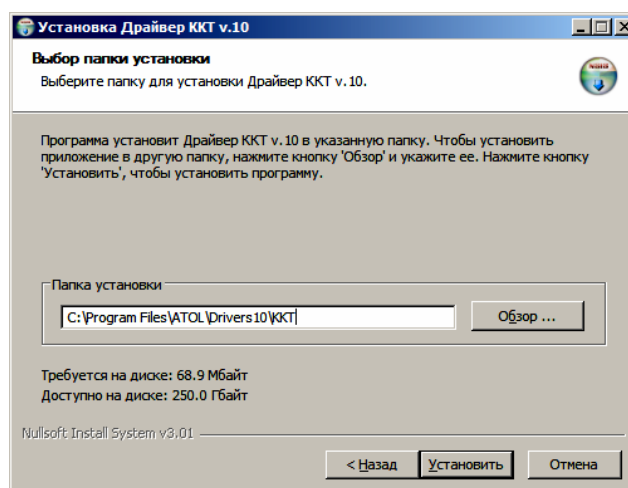

Затем будет отображено окно, информирующее об успешном завершении инсталляции. Для выхода из программы нужно нажать кнопку **Готово**.

После завершения копирования и регистрации всех необходимых модулей строка состояния заполнится, затем нажать кнопку **Далее**.

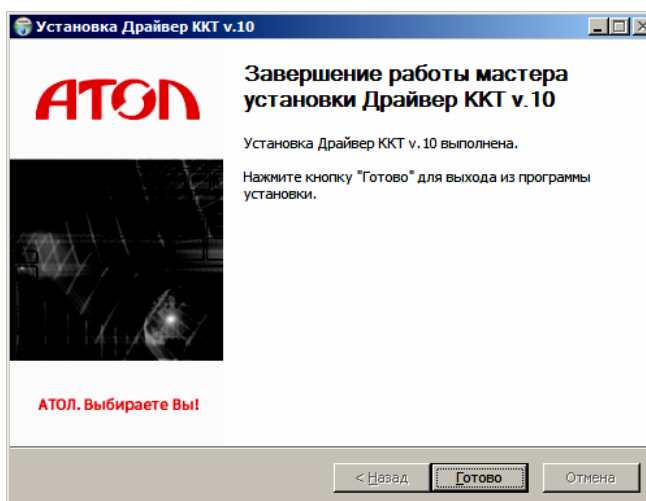



По завершению установки Драйвера ККТ рекомендуется выполнить перезагрузку компьютера.

В комплект драйвера входит «Тестовая утилита» для проверки всех функций и настройки параметров ККТ и документация по работе с драйвером.

Установка драйверов для работы через USB-порт

При подключении ККТ через USB, при первом запуске необходимо установить программный эмулятор COM-порта. Настройка и установка драйвера эмулятора происходит стандартными средствами ОС «Установки и удаления оборудования». Для конфигурации Драйвера USB нужно выполнить следующее:

1. Перевести ККТ в канал обмена по USB.
2. Подключить ККТ к ПК интерфейсным кабелем USB.
3. Включить ККТ.
4. На ПК запустить **Диспетчер устройств**. В пункте «Другие устройства» будет обнаружено два неизвестных USB-устройства.



USB-устройства будут определены, если в параметре «Канал обмена с ККТ» (группа параметров «Канал обмена») будет запрограммировано «USB» или в параметре «Канал обмена с ОФД» (группа параметров «ОФД») запрограммировано «USB(EoU)».

Если запрограммирован канал обмена с ККТ или с ОФД по интерфейсу Bluetooth или Ethernet Over Transport соответственно, то USB-устройства не будут определены.

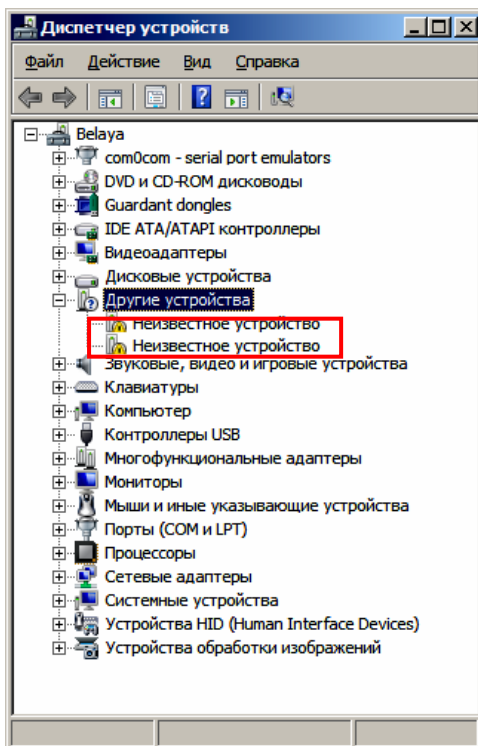



В Диспетчере устройств будет обнаружено два устройства, так как в данной ККТ реализовано два канала передачи данных: один для обмена данными ККТ с Драйвером ККТ, второй для обмена данными с Оператором фискальных данных.

- Навести указатель мыши на наименование одного из неизвестных устройств. Нажать правую клавишу мыши. В контекстном меню выбрать пункт «Обновить драйверы»:

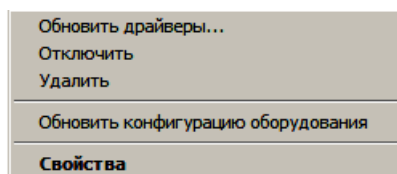

- В открывшемся окне нажать кнопку «Выполнить поиск драйверов на этом компьютере»:

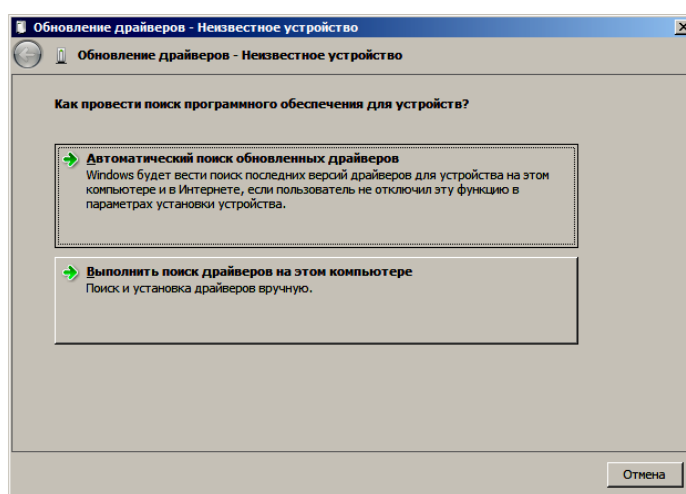

- В открывшемся окне нажать кнопку «Далее».
- В следующем окне в поле «Копировать файлы с диска» указать путь к папке с файлами: C:\Program Files\ATOL\Drivers10\KKT\USB_Drivers.

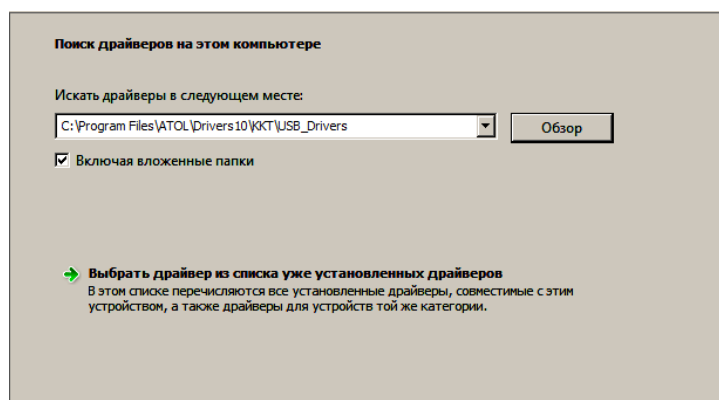

Можно воспользоваться кнопкой «Обзор» справа.

- Установить флаг «Включая вложенные папки».
- Нажать кнопку «Enter».

11. Возможно, будет выведен запрос подтверждения установки драйвера. Нажать кнопку «Да».

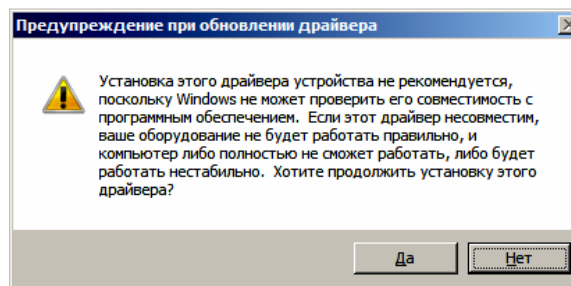

12. После этого будет запущено процедура установки.
13. По завершению отобразится окно с сообщением об окончании процедуры установки драйвера.

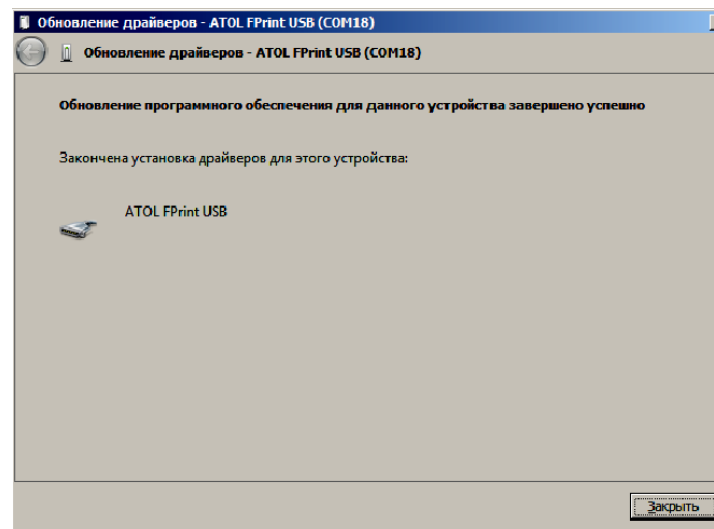

Подключение ККТ по интерфейсу Bluetooth

ККТ может работать по интерфейсу Bluetooth. Для работы используется Bluetooth модуль, устанавливаемый на блоке управления ККТ по дополнительному заказу. Для работы по указанному интерфейсу необходимо использовать адаптер беспроводной связи Bluetooth на ПК.



Адаптер беспроводной связи Bluetooth не входит в комплект поставки ККТ, а приобретается отдельно. Для корректной работы ККТ по интерфейсу Bluetooth необходимо ознакомиться с документацией используемого адаптера Bluetooth.

Для того чтобы подключить ККТ к ПК по интерфейсу Bluetooth нужно настроить канал обмена ККТ с ПК по интерфейсу Bluetooth одним из способов:

- установить параметр в группе параметров «Канал связи» Драйвера (страница 28);
- запрограммировать в Таблице 9, ряд 4, поле 1 значение 5, после чего перезагрузить ККТ;
- произвести установку интерфейса из сервисного режима (подробнее изложено в разделе «Сервисный режим» настоящего руководства).

Выполнить поиск доступных подключений. После нахождения ПК нового устройства «АТОЛ 15Ф» на мониторе будет отображено информационное окно с наименованием и заводским номером обнаруженной ККТ. Далее в зависимости от используемого драйвера для работы с интерфейсом Bluetooth возможны следующие варианты:

- В окне отобразится одноразовый код доступа, который предназначен для сопряжения устройств и визуального контроля. При этом ККТ выведет на печать строку с кодом, который должен совпадать с кодом в информационном окне на ПК. Для подтверждения совпадения кодов нажать и удерживать кнопку промотки ЧЛ ККТ. После удачной установки соединения ККТ распечатает сообщение «СОЕДИНЕНИЕ ВЫПОЛНЕНО!».

На ЧЛ будет напечатано:

```
ЗАПРОС НА СОЕДИНЕНИЕ:  
Ключ:                123456  
Для подтверждения нажмите кнопку  
                    промотки!  
  
СОЕДИНЕНИЕ ВЫПОЛНЕНО!
```

- Для доступа к ККТ нужно ввести PIN-код (по умолчанию 00000000). Во избежание случайного либо преднамеренного доступа к функциям ККТ и последующего изменения параметров работы ККТ любым неуполномоченным лицом рекомендовано изменить PIN-код.

Подключение ККТ по интерфейсу Wi-Fi

ККТ АТОЛ 15Ф может работать по интерфейсу Wi-Fi. Для работы по указанному интерфейсу можно использовать: внешнее устройство, в котором есть Wi-Fi модуль, и настроена связь с интернет (например, планшет, смартфон или ноутбук), либо внешний роутер.

Подключение к ПК через ДТО

Для того чтобы подключить ККТ к ПК через ДТО по интерфейсу Wi-Fi нужно выполнить следующие действия:

1. Включить ККТ.
2. Подключить ККТ к ПК по одному из возможных интерфейсов. Настроить связь с ПК (см. раздел «Настройка связи с ККТ»).
3. Перейти к настройкам свойств ККТ, к группе параметров «Wi-Fi» (см. страницу 43). Установить режим работы **Клиент**, ввести название и пароль точки доступа (значения по умолчанию **Ssid** и **Pswd** соответственно).
4. В группе параметров «Канал связи» в параметре **Канал обмена с ПК** запрограммировать значение **Wi-Fi** (см. раздел «Группа параметров «Канал связи» на странице 28).
5. Перезагрузить изделие. При включении изделие подключится к указанной точке доступа. В случае если наименование сети Wi-Fi и пароль введены верно, то ККТ распечатает сообщение об удачном подключении к сети Wi-Fi, свой IP-адрес:

```
WiFi ПОДКЛЮЧЕН К ТОЧКЕ ДОСТУПА  
IP АДРЕС: 192.168.20.156
```

6. Для настройки связи с ККТ нужно в ДТО перейти к настройкам свойств, в поле **IP-адрес** ввести IP-адрес, распечатанный ККТ на предыдущем шаге. При удачном подключении к сети Wi-Fi в строке «Результат» будет выведено наименование модели.

Подключение к планшету/смартфону

Для того чтобы подключить ККТ к планшету/смартфону по интерфейсу Wi-Fi нужно выполнить следующие действия:

1. Включить ККТ.
2. Перейти в сервисный режим.
3. Настроить канал обмена Wi-Fi, а затем выбрать «Меню Wi-Fi» → «AccessPoint».
4. Перезагрузить ККТ.
5. ККТ распечатает сообщение:

```
WiFi В РЕЖИМЕ ТОЧКИ ДОСТУПА
SSID1:      >0000001_ATOL_15F<
            АДРЕС СТРАНИЦЫ НАСТРОЕК:
            192.168.4.1/edit
```

Распечатанный документ с наименованием ККТ, паролем и адресом страницы настроек рекомендуется сохранить.

6. На планшете/смартфоне подключиться к ККТ 0000001_ATOL_15F по Wi-Fi.
7. Перейти к странице настроек, адрес которой указан в нижней части распечатанного документа (192.168.4.1/edit), ввести название и пароль точки доступа (которая настроена на планшете/смартфоне), нажать кнопку **Сохранить**.
8. На планшете/телефоне включить точку доступа, название и пароль которой были введены в ККТ.
9. Перезагрузить изделие. При включении изделие подключится к указанной точке доступа. В случае если наименование сети Wi-Fi и пароль введены верно, то ККТ распечатает сообщение об удачном подключении к сети Wi-Fi, свой IP-адрес:

```
WiFi ПОДКЛЮЧЕН К ТОЧКЕ ДОСТУПА
IP АДРЕС: 192.168.20.156
```

10. Для настройки связи с ККТ необходимо указать IP-адрес, распечатанный ККТ на предыдущем шаге.



На большинстве моделей планшетов/ПК под управлением Android, точку доступа возможно создать на том же устройстве через меню системных настроек «Режим модема и точка доступа».

Настройка связи с ККТ

Для настройки драйвера ККТ нужно выполнить следующее:

1. Запустить тестовую утилиту:
Пуск/Программы/АТОЛ /Драйверы торгового оборудования/Тесты/ Драйвер ККТ.
2. Нажать кнопку **Настройка свойств** – откроется страница свойств драйвера ККТ:

3. В Поле модель можно указать модель ККТ или оставить значение «Автоматически (АТОЛ)».
4. В поле **Канал связи** указать канал обмена с ПК.



При подключении ККТ к ПК через интерфейс USB, при включении питания ККТ в системе появится дополнительный виртуальный COM-порт.

5. В случае если указан интерфейс обмена Wi-Fi, то поля для ввода IP-адреса и порта станут активными.



В случае использования сервиса DHCP на сетевом оборудовании рекомендуется во избежание потерь связи задавать привязку по MAC адресу ККТ к выданному IP, без сроков действия IP и без смены IP в ККТ.

6. Для проверки правильности настроек нажать кнопку **Проверка связи**. Если ККТ включена, подключена по указанному интерфейсу, как указано в параметрах драйвера, то в поле **Результат** будет выведена модель ККТ («АТОЛ 15Ф», заводской номер ККТ, версия программного обеспечения ККТ). Если по какой-либо причине связь с ККТ установить не удалось, то в поле **Результат** будет выведено описание причины неудачи.

Поиск оборудования

Драйвер позволяет автоматически перебрать все возможные доступные порты ПК и таким образом попытаться найти правильные значения. Эта операция выполняется в дополнительном окне «Поиск оборудования», которое откроется, если нажать на кнопку **Поиск**. В открывшемся окне будет отображен список доступных портов ПК, на которых возможно выполнить поиск подключенного оборудования. В случае если на некоторых портах поиск выполнять не нужно, то нужно снять установленные флаги напротив номера портов. После этого нажать на кнопку **Поиск**. Процедура поиска подключенной ККТ может занимать некоторое время.

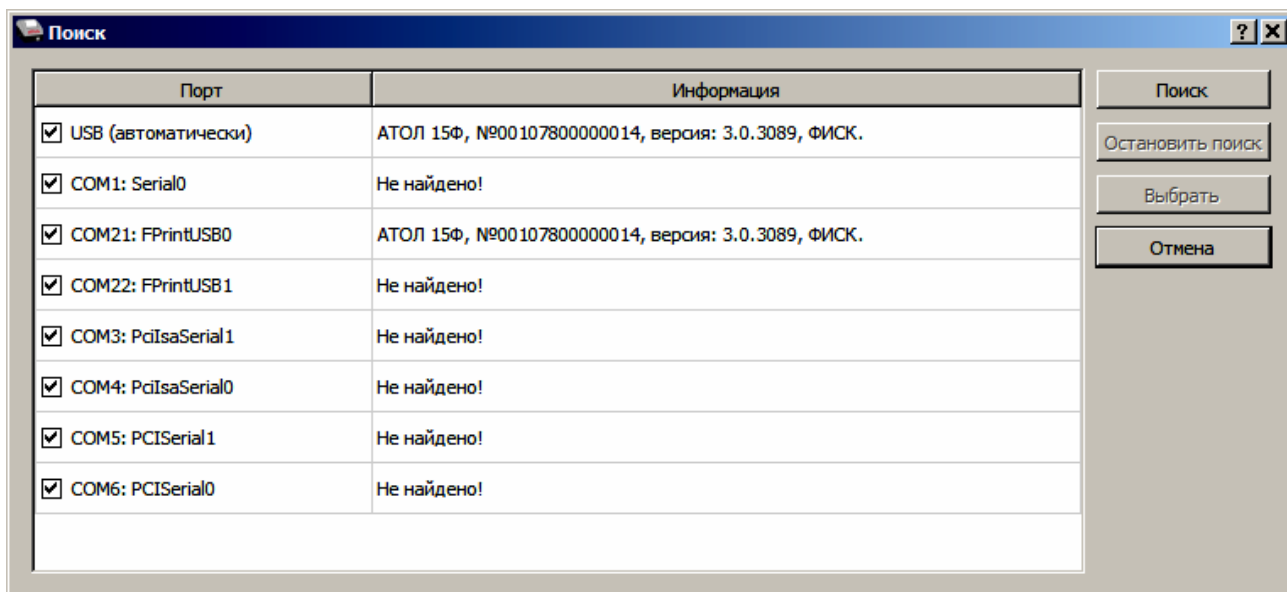

Если оборудование найдено на каком либо порту (модель ККТ и заводской номер отобразятся напротив порта, на котором она обнаружена), то можно прервать поиск, нажав на кнопку **Остановить поиск**.

Приложение 4

Настройка обмена с ОФД

Для настройки параметров ККТ для обмена данными с ОФД с помощью ДТО нужно выполнить следующую последовательность действий:

1. Включить ККТ. Если ККТ работает только сети питания или аккумулятор разряжен, то предварительно подключить блок питания.
2. Подключить ККТ к ПК интерфейсным кабелем.
3. Запустить ДТО (подробнее изложено в разделе «»).).
4. На вкладке «ОФД» запрограммировать параметры сервера ОФД: **Адрес ОФД, Порт, DNS ОФД**. Информация предоставляется ОФД.
5. Затем на этой же вкладке «ОФД» указать канал обмена с ОФД (WiFi / Ethernet Over USB / Ethernet Over Transport¹).
6. Перейти ко вкладке «Настройка GSM/WiFi», запрограммировать канал обмена данными с ОФД:
 - Для GSM запрограммировать параметры **Конфигурационная строка, Имя пользователя, Пароль** (информация предоставляется оператором сотовой связи);
 - Для WiFi запрограммировать параметры **Станция, Имя точки доступа для работы по WiFi, Пароль доступа к точке доступа** (информация предоставляется системным администратором торгового предприятия).
7. Перезагрузить ККТ.
8. Провести диагностику соединения с ОФД (изложено в разделе «Диагностика соединения с ОФД»).



Запуск диагностики соединения с ОФД производится из сервисного режима ККМ, который будет доступен только после отключения кабеля микро USB от разъема ККТ.

¹ - канал применяется для обмена с ОФД по интерфейсу Bluetooth.

Приложение 5

Служебные режимы

Информация о ККТ

Для получения информации о ККТ необходимо включить ККТ – нажать кнопку включения/проточки ЧЛ, ККТ издаст первый сигнал старта. Затем дождаться второго сигнала и отпустить кнопку, на чековой ленте распечатается:

онлайн-касса		Название ККТ
АТОЛ		Версия блока управления
АТОЛ 15Ф		Уникальный код процессора блока управления
ИНФОРМАЦИЯ О ККТ		Лицензия ¹ 1 (фискальные функции ККТ)
ЭЛЕКТРОННЫЙ БЛОК	1.3	Лицензия 2 (расширенные функции ККТ)
УНИКАЛЬНЫЙ НОМЕР	XXXXXXXXXXXXXXXXXXXXXXXXXXXXXXXXXXXX	Проверка заряда батареи резервного питания. Если НЕНОРМ, и значение меньше 2,2 В, или больше 3,3 В; то следует заменить батарею.
ЛИЦЕНЗИЯ 1	01.01.20 - 01.01.21	Проверка заряда аккумулятора. Если печатается ЗАРЯЖАЕТСЯ, то ККТ подключена к сети питания.
ЛИЦЕНЗИЯ 2	01.01.20 - 01.01.21	Дата регистрации ККТ в налоговых органах.
БАТАРЕЯ ЧАСОВ (2.2 - 3.3)	3.0В	Информация о фискальном накопителе
	НОРМ	Фискализирован или нет
АККУМУЛЯТОР (3.3 - 4.2)	4.16В	Закрит или нет фискальный режим
ЗАРЯЖАЕТСЯ...	92%	Версия ФН
ДАТА РЕГИСТРАЦИИ	01.01.20	Срок работы ФН
ФН		Количество проведенных перерегистраций ККТ (изменений реквизитов) и количество оставшихся перерегистраций
ФИСКАЛИЗИРОВАН	ДА	Версия ФФД ФН
ФИСК.РЕЖИМ ЗАКРЫТ	НЕТ	Количество шагов двигателя проточки бумаги, несбрасываемое ² .
ВЕРСИЯ	1.33	Количество нагревов, несбрасываемое.
СРОК ДЕЙСТВИЯ	10.09.20	Количество шагов двигателя проточки бумаги после крайнего сброса счетчика при техобнулении.
ПЕРЕРЕГИСТРАЦИЙ/ОСТАЛОСЬ	2/28	Количество нагревов после крайнего сброса счетчика при техобнулении.
ФФД ФН	1.05	Температура головки
НАРАБОТКА		Идентификаторы программного обеспечения:
ДВИГАТЕЛЬ, ВСЕГО	312345	Идентификатор ПО ККТ (4 цифры)
ГОЛОВКА, ВСЕГО	123456	Идентификатор ПО загрузчика (4 цифры)
ДВИГАТЕЛЬ, СБРОС	30132	Версия ФФД ККТ
ГОЛОВКА, СБРОС	21132	Параметры связи с ПК
ТЕМПЕРАТУРА ГОЛОВКИ	29С	Дата и время печати документа
ID СЕРИИ (12-8541):		ИНН пользователя
1	3089	Регистрационный номер ККТ
3	2893	Заводской номер ККТ (подробнее изложено в разделе «Блок реквизитов кассового чека»)
ФФД ККТ	1.05	Номер ФН
СВЯЗЬ С ПК		
КАНАЛ ОБМЕНА БЫЛ	WiFi	
КАНАЛ ОБМЕНА ВРЕМЕННО	USB	
ПРОТОКОЛ ОБМЕНА	АТОЛ 3.0	
Дата Время	03.01.2020 18:02	
ИНН:	123456789022	
РН ККТ:	1234567890123456	
↑ЗН ККТ:	00107800000014↑	
ФН	9876543210123456	
ЖДЕМ ВАС СНОВА!		

¹ – Лицензии не будут напечатаны в «Информации о ККТ» в следующих случаях:

- Лицензия не была введена изначально;
- лицензия введена некорректно;
- срок лицензии истек.

Подробнее о лицензиях и их вводе изложено в документе «Протокол ККТ».

² – Количество шагов двигателя проточки бумаги, несбрасываемое. Данная величина, разделённая на 8, показывает длину проточанной бумаги в миллиметрах.

Для идентификации ККТ выводится информация о внутреннем ПО, состоянии ФН.

Демонстрационная печать

Для просмотра различных шрифтов и яркости печати ККТ позволяет произвести демонстрационную печать без использования ПК. Для этого необходимо включить ККТ – нажать кнопку включения/проточки ЧЛ, ККТ издаст первый сигнал старта. Затем дождаться третьего сигнала и отпустить кнопку, на чековой ленте распечатается демонстрационная печать. По завершении демонстрационной печати все настройки шрифта восстановятся в исходное состояние. Образец демонстрационной печати:

```

                онлайн-касса
                АТОЛ
                АТОЛ 15Ф
                Демонстрационная печать

                ШРИФТ 1, ЯРКОСТЬ 4
                *****
                АБВГДЕЖЗИЙКЛМНОПРСТУФХЦЧШЩЬЬЪЮЯ!"#№%&\'()*+,-./
                0123456789:;<=>?@ABCDEFGHIJKLMNORSTUVWXYZ[\]^_
                `abcdefghijklmnopqrstuvwxy{|}~абвгдежзийклмнопр
                стуфхцчшщтььеюя-№eАБВГДЕЖЗИЙКЛМНОПРСТУФХЦЧШЩЬЬ
                ЪЮЯ!"#№%&\'()*+,-./0123456789:;<=>?@ABCDEFGHIJKL
                MNORSTUVWXYZ[\]^_`abcdefghijklmnopqrstuvwxy{|
                }~ абвгдежзийклмнопрстуфхцчшщтььеюя-№e
                Скорость: 30 СТР/С (90 ММ/С)

                ШРИФТ 1, ЯРКОСТЬ 7
                *****
                АБВГДЕЖЗИЙКЛМНОПРСТУФХЦЧШЩЬЬЪЮЯ!"#№%&\'()*+,-./
                0123456789:;<=>?@ABCDEFGHIJKLMNORSTUVWXYZ[\]^_
                `abcdefghijklmnopqrstuvwxy{|}~абвгдежзийклмнопр
                стуфхцчшщтььеюя-№eАБВГДЕЖЗИЙКЛМНОПРСТУФХЦЧШЩЬЬ
                ЪЮЯ!"#№%&\'()*+,-./0123456789:;<=>?@ABCDEFGHIJKL
                MNORSTUVWXYZ[\]^_`abcdefghijklmnopqrstuvwxy{|
                }~ абвгдежзийклмнопрстуфхцчшщтььеюя-№e
                Скорость: 45 СТР/С (135 ММ/С)

                ШРИФТ 1, ЯРКОСТЬ 10
                *****
                АБВГДЕЖЗИЙКЛМНОПРСТУФХЦЧШЩЬЬЪЮЯ!"#№%&\'()*+,-./
                0123456789:;<=>?@ABCDEFGHIJKLMNORSTUVWXYZ[\]^_
                `abcdefghijklmnopqrstuvwxy{|}~абвгдежзийклмнопр
                стуфхцчшщтььеюя-№eАБВГДЕЖЗИЙКЛМНОПРСТУФХЦЧШЩЬЬ
                ЪЮЯ!"#№%&\'()*+,-./0123456789:;<=>?@ABCDEFGHIJKL
                MNORSTUVWXYZ[\]^_`abcdefghijklmnopqrstuvwxy{|
                }~ абвгдежзийклмнопрстуфхцчшщтььеюя-№e
                Скорость: 33 СТР/С (99 ММ/С)

                ШРИФТ 4, ЯРКОСТЬ 14
                *****
                АБВГДЕЖЗИЙКЛМНОПРСТУФХЦЧШЩЬЬЪЮЯ!"#№%&\'()*+,-./123456789:;
                <=>?@ABCDEFGHIJKLMNORSTUVWXYZ[\]^_`abcdefghijklmnopqrstuvwxy{|}~аб
                вгдежзийкмнопрстуфхцчшщтььеюя-№e
                АБВГДЕЖЗИЙКЛМНОПРСТУФХЦЧШЩЬЬЪЮЯ!"#№%&\'()*+,-./0123456789:;
                <=>?@ABCDEFGHI
                ONIJKLMNOPQRSTUVWXYZ[\]^_`abcdeghijklmnopqrstuvwxy{|}~абвгдежзийкмл
                нпрстуфхцчшщтььеюя-№e
                Скорость: 40 СТР/С (81 ММ/С)

                125 ТЕСТ
                125 ТЕСТ
                125 ТЕСТ
                125 ТЕСТ
                
                4 602242 001737

                Дата Время                02.01.2020 18:02
                ИНН:                    123456789022
                РН ККТ:                  1234567890123456
                ↑ЗН ККТ:                  00107800000014↑
                ФН                      9876543210123456
                ЖДЕМ ВАС СНОВА!
                -----
    
```

Сервисный режим

Сервисный режим предназначен для настройки подключения изделия по одному из поддерживаемых ККТ интерфейсов (USB, WiFi или Bluetooth), выбора протокола обмена.

Для входа в сервисный режим необходимо включить ККТ – нажать кнопку включения/проточки ЧЛ, ККТ издаст первый сигнал старта. Затем дождаться пятого сигнала и отпустить кнопку. ККТ войдёт в сервисный режим и выведет на печать документ, в котором представлен перечень возможных действий: выход из сервисного режима, выбор канала обмена, выбор протокола обмена и настройка каналов обмена WiFi и Bluetooth. После этого ККТ ожидает выбора действия, который осуществляется путём нажатия на кнопку проточки ЧЛ и ее отпускания некоторое количество раз в зависимости от выбора (1, 2...5 раз). При нажатии кнопки проточки ККТ воспроизводит звуковой сигнал. Возможные действия описаны ниже.

Печатается на ЧЛ	Выполняемое действие
<p style="text-align: center;">СЕРВИСНЫЙ РЕЖИМ</p> <ol style="list-style-type: none"> 1.Выход 2.Канал обмена 3.Протокол обмена 4.Меню BLUETOOTH 5.Меню WiFi 	<p>Меню «Сервисный режим», в котором можно выбрать одно из перечисленных действий:</p> <ul style="list-style-type: none"> – Выйти из сервисного режима (один раз нажать кнопку проточки). – Перейти в подменю «Канал обмена» (два раза нажать кнопку проточки). – Перейти в подменю «Протокол обмена» (три раза нажать кнопку проточки). – Перейти в подменю «Меню BLUETOOTH» (четыре раза нажать кнопку проточки). – Перейти в подменю «Меню WiFi» (пять раз нажать кнопку проточки). <p>После выбора действия ККТ промотает 4 см ЧЛ и выведет на печать наименование выбранного подменю. Далее представлены все возможные варианты.</p>
<p style="text-align: center;">Канал обмена: USB</p> <ol style="list-style-type: none"> 1.Выход 2.Usb 3.WiFi 4.Bluetooth <p style="text-align: center;">XX включен</p>	<p>Подменю «Канал обмена» При выборе подменю «Канал обмена» на печать будет выведено сообщение: «Канал обмена: XX», где XX – текущий интерфейс. В подменю «Канал обмена» можно выбрать одно из перечисленных действий:</p> <ul style="list-style-type: none"> – Выйти из режима выбора интерфейса (один раз нажать кнопку проточки). При этом ККТ выйдет из подменю «Канал обмена» и перейдет к меню «Сервисный режим». – Выбрать интерфейс USB (два раза нажать кнопку проточки). – Выбрать интерфейс WiFi (три раза нажать кнопку проточки). – Выбрать интерфейс Bluetooth (четыре раза нажать кнопку проточки). <p>После выбора интерфейса ККТ промотает 4 см ЧЛ, выведет на печать информацию об установленном интерфейсе «XX включен», где XX – выбранный интерфейс, промотает 4 см ЧЛ. Далее будет произведен переход к меню «Сервисный режим».</p>
<p style="text-align: center;">Протокол обмена: АТОЛ 2.4</p> <ol style="list-style-type: none"> 1.Выход 2.АТОЛ 2.4 3.АТОЛ 3.0 <p style="text-align: center;">XX включен</p>	<p>Подменю «Протокол обмена» При выборе подменю «Протокол обмена» на печать будет выведено сообщение: «Протокол обмена: XX», где XX – текущий протокол обмена. В данном подменю можно выбрать одно из перечисленных действий:</p> <ul style="list-style-type: none"> – Выйти из режима выбора протокола обмена (один раз нажать кнопку проточки), при этом изделие выйдет из подменю «Протокол обмена» и перейдет к меню «Сервисный режим». – Выбрать протокол обмена АТОЛ 2.4 (два раза нажать на кнопку проточки). – Выбрать протокол обмена АТОЛ 3.0 (три раза нажать на кнопку проточки). <p>После выбора протокола обмена ККТ промотает 4 см ЧЛ, выведет на печать информацию о выбранном протоколе обмена «XX включен», где XX – выбранный протокол обмена, промотает 4 см ЧЛ. Далее будет произведен переход к меню «Сервисный режим».</p>

Печатается на ЧЛ	Выполняемое действие
<div data-bbox="150 322 681 598" style="border: 1px dashed black; padding: 10px; margin-bottom: 10px;"> <p style="text-align: center;">Меню BLUETOOTH:</p> <ol style="list-style-type: none"> 1.Выход 2.Удалить сопр. устройства <p style="text-align: center;">Устройства удалены</p> </div> <div data-bbox="150 689 691 889" style="border: 1px dashed black; padding: 10px;"> <p style="text-align: center;">Меню WiFi: WiFi Station</p> <ol style="list-style-type: none"> 1.Выход 2.Вкл.режим "Station" 3.Вкл.режим "Access Point" </div>	<p>Подменю «Меню BLUETOOTH» При выборе «Меню BLUETOOTH» на печать будет выведено сообщение: «Меню BLUETOOTH». В данном подменю можно выбрать одно из перечисленных действий:</p> <ul style="list-style-type: none"> – Выйти из режима (один раз нажать кнопку промотки), при этом изделие выйдет из подменю «Меню BLUETOOTH» и перейдет к меню «Сервисный режим». – Удалить все сопряженные устройства (два раза нажать на кнопку промотки). После удаления сопряженных устройств ККТ промотает 4 см ЧЛ и выведет на печать сообщение «Устройства удалены». Далее будет произведен переход к меню «Сервисный режим». <p>Подменю «Меню WiFi» При выборе «Меню WiFi» на печать будет выведено сообщение: «Меню WiFi: XX», где XX – текущий режим WiFi. В данном подменю можно выбрать одно из перечисленных действий:</p> <ul style="list-style-type: none"> – Выбрать пункт «Выход» (один раз нажать кнопку промотки), изделие выйдет из подменю «Меню WiFi» и перейдет к меню «Сервисный режим». – Выбрать пункт «Вкл.режим "Station"» (два раза нажать кнопку промотки), при этом изделие перейдет в режим «Станция» и распечатает «WiFi Station установлен», промотает 4 см ЧЛ. Далее будет произведен переход к меню «Сервисный режим». – Выбрать пункт «Вкл.режим "Access Point"» (три раза нажать кнопку промотки), при этом изделие перейдет в режим «Точка доступа» и распечатает «WiFi Access Point установлен», промотает 4 см ЧЛ. Далее будет произведен переход к меню «Сервисный режим».

Диагностика соединения с ОФД

В данной ККТ можно выполнить диагностику соединения с оператором фискальных данных. В данном разделе представлена неполная информация о диагностике соединения с ОФД, подробнее описано в документе «Диагностика соединения с ОФД» (представлен на сайте компании АТОЛ atol.ru), в котором описана диагностика при различных вариантах подключения. Чтобы запустить процесс диагностики соединения с ОФД, нужно в Драйвере на вкладке **Отчеты** выбрать пункт **6 – Тест связи с ОФД** и нажать на кнопку **Печать отчета**. При этом будет запущена диагностика соединения с ОФД. Процедура может занимать некоторое время, при низкой скорости соединения с Интернет или при возникновении ошибки – до 5 минут. В случае успешного завершения диагностики будет распечатан документ «Диагностика соединения с ОФД»:

```

Диагностика соединения с ОФД
Непереданных ФД                               3
ФД не переданы с                               15.01.2020 10:18
Адрес ЛК:                                       ks.atol.ru
Порт:                                           80
Адрес ОФД:                                     109.73.43.4
Порт:                                           1111
DNS:                                           0.0.0.0
Канал связи:                                   ДТО

Вход в интернет:                               Есть
Доступ к тест. стр.:                          Есть
Подключение к ОФД:                            Есть
Подключение к ЛК:                             Есть

Диагностика завершена успешно
ИНН:                                           123456789012
Дата Время                                    15.01.2020 11:01
РН ККТ:                                       1234567890123456
ФН                                           1234567890123456
↑ЗН ККТ:                                       00107800000014↑

```

+7 (495) 730-7420
www.atol.ru

Компания АТОЛ
ул. Б. Новодмитровская,
дом 14, стр. 2,
Москва, 127015

АТОЛ 15Ф
Руководство по
эксплуатации

Версия документации
от 21.08.2020