

Handheld Terminal
Portatif Terminal
Handheld-Terminal
Ручной терминал

IT-G500

ETGR
CASIO®

Series
Serisi
Serie
Серия

User's Guide
Kullanım Kılavuzu
Bedienungsanleitung
Руководство пользователя

Be sure to read "Safety Precautions" inside this guide before trying to use your Handheld Terminal. After reading this guide, keep it in a safe place for future reference.

For product detail, refer also to <http://world.casio.com/manual/pa/>

Portatif Terminali kullanmadan önce kılavuzun içindeki "Güvenlik Önlemlerini" okuyunuz. Kılavuzu okuduktan sonra ileride başvurmak için güvenli bir yere kaldırınız. Ürün detayları için ayrıca şuraya başvurun <http://world.casio.com/manual/pa/>

Bitte lesen Sie sorgfältig die in dieser Anleitung enthaltenen „Sicherheitsvorkehrungen“, bevor Sie Ihr Handheld-Terminal zum ersten Mal verwenden. Nachdem Sie die Anleitung gelesen haben, bewahren Sie sie für späteres Nachschlagen gut auf. Für mehr Details zu diesem Produkt gehen Sie bitte auf <http://world.casio.com/manual/pa/>

Обязательно прочитайте раздел «Меры предосторожности» этого руководства, прежде чем начать использовать ручной терминал. После прочтения этого руководства, храните его в надежном месте для дальнейшего использования. Подробную информацию о продукте можно найти на <http://world.casio.com/manual/pa/>



English

Türkçe

Deutsch

Русский

McGrp.Ru

 **Bluetooth**

- Bluetooth is a registered trademark owned by Bluetooth SIG, Inc. and licensed to CASIO COMPUTER CO., LTD.

Information in this document is subject to change without advance notice. CASIO Computer Co., Ltd. makes no representations or warranties with respect to the contents or use of this manual and specifically disclaims any express or implied warranties of merchantability or fitness for any particular purpose.

 **Bluetooth**

- Bluetooth, Bluetooth SIG, Inc. şirketinin sahip olduğu ve lisansı CASIO COMPUTER CO., LTD'ye verilen tescilli bir ticari markadır.

Bu belgedeki bilgiler önceden bildirilmeksizin değiştirilebilir. CASIO Computer Co., Ltd. bu kılavuzun içeriği veya kullanımıyla ilgili hiçbir sorumluluk kabul etmez ya da garanti vermez ve ticari değer veya belirli bir amaca uygunluk konusundaki açık ya da zımni her türlü garantiyi reddeder.

 **Bluetooth**

- Bluetooth ist ein eingetragenes Warenzeichen von Bluetooth SIG, Inc., lizenziert für CASIO COMPUTER CO., LTD.

Die Angaben in diesem Dokument können ohne vorherige Bekanntgabe geändert werden. CASIO Computer Co., Ltd. gibt keine Zusicherungen und Garantien in Bezug auf den Inhalt dieses Handbuchs ab, und lehnt insbesondere jegliche ausdrückliche oder stillschweigende Garantie über Marktfähigkeit oder Eignung für einen bestimmten Zweck ab.

 **Bluetooth**

- Bluetooth является зарегистрированным товарным знаком, принадлежащим компании Bluetooth SIG, Inc и лицензированным для компании CASIO COMPUTER CO., LTD.

Информация, содержащаяся в данном документе, может быть изменена без предупреждения. Компания CASIO Computer Co., Ltd. не делает никаких заявлений и не дает никаких гарантий относительно содержания или использования настоящего руководства, и при этом не дает никаких обязательств в отношении каких-либо явно выраженных или подразумеваемых гарантий товарного качества или пригодности для использования по назначению.

Содержание

Наклейка-предупреждение	R-1
Меры предосторожности	R-2
Меры предосторожности при эксплуатации	R-6
О водонепроницаемости/пыленепроницаемости	R-8
Важно	R-9
Аксессуары и дополнительное оснащение	R-9
Общее руководство.....	R-10
Загрузка и извлечение батарей.....	R-12
Зарядка батареи.....	R-14
Действия с наручным ремешком.....	R-15
Действия со стилусом	R-16

Наклейка-предупреждение

McGrp.Ru



- Эта наклейка является предупреждающей и предостерегающей меткой для устройств с лазером класса 2, которые соответствуют IEC60825-1:2014.
- Хотя лазер класса 2 испускает излучение только на мгновение, никогда не смотрите непосредственно в луч лазера.
- Лазерное излучение, испускаемое этим лазерным сканером, имеет максимальную мощность менее 1 мВт и длину волны 650 нм.
- Использование элементов управления, выполнение регулировок или процедур, отличных от указанных здесь, может привести к опасному воздействию излучения.

Русский

Меры предосторожности

Поздравляем вас с выбором этого продукта CASIO. Обязательно прочитайте следующие меры предосторожности, прежде чем впервые использовать устройство.

Пренебрежение или неследование предупреждениям и указаниям по безопасности приведет к опасности возгорания, поражения электрическим током, возникновения неполадок и повреждения устройства, а также к травмам.

Маркировка и символы

Ниже приведены значения маркировки и символов в данном разделе «Меры предосторожности».



Опасность Этот символ обозначает информацию, игнорирование или неправильное применение которой приведет к смерти или серьезным травмам.



Предупреждение Этот символ обозначает информацию, игнорирование или неправильное применение которой может привести к смерти или серьезным травмам.



Осторожно Этот символ обозначает информацию, игнорирование или неправильное применение которой может привести к травмам или повреждению имущества.



• Диагональная линия обозначает то, что вы не должны делать. Показанный здесь символ означает, что вы не должны пытаться разобрать устройство.



• Черный кружок обозначает то, что вы должны делать. Показанный здесь символ означает, что следует отключить устройство от розетки.

Предупреждение

Разборка и модификация



• Никогда и ни в коем случае не пытайтесь разобрать или модифицировать ручной терминал и его компоненты, включая батарею и аккумулятор.

Ненормальные условия



• В случае, если ручной терминал и/или дополнительные устройства, включая батарею и аккумулятор, нагреваются или если вы заметили дым или странный запах, немедленно отключите питание и свяжитесь с поставщиком или дистрибьютором, у которого вы приобрели устройства, либо свяжитесь с авторизованным поставщиком услуг CASIO.

 **Предупреждение**

Пыль и влага

-  Хотя ручной терминал защищен от пыли и воды, дополнительное оснащение, включая батарею, не защищено. Держите ручной терминал и дополнительное оснащение вдали от незакрепленных металлических предметов и контейнеров с жидкостью. Также никогда не используйте ручной терминал и дополнительное оснащение, если у вас влажные руки.

Лазерное излучение

-  Модели, оснащенные лазерным сканером (в зависимости от модели) со встроенным модулем лазерного сканирования, выполняют сканирование штрих-кодов с помощью лазерного излучения. Никогда не смотрите прямо на луч лазера и не светите лазером в глаза.

 **Предупреждение**

**Помехи в работе другого оборудования
(При использовании систем беспроводной передачи данных)**

-  Держите ручной терминал подальше от людей, использующих кардиостимуляторы. Радиоволны, излучаемые ручным терминалом, могут повлиять на работу кардиостимулятора.
- Перед эксплуатацией в самолете не забудьте проконсультироваться с экипажем по поводу помех, которые может создать ручной терминал.
- Перед эксплуатацией в медицинском учреждении, не забудьте проконсультироваться с руководством объекта или производителем конкретного медицинского оборудования, в работу которого может внести помехи ручной терминал.
- Не используйте ручной терминал рядом с бензонасосом или резервуарами с химикатами, а также в любых других местах с горючими или взрывоопасными веществами.

 **Осторожно**

Посторонние предметы

-  Следите за тем, чтобы металлы или взрывоопасные объекты не попадали в отверстия ручного терминала или его дополнительного оснащения, а также не позволяйте влаге проникнуть внутрь них.

Место

-  Установите подставку должным образом на плоской устойчивой поверхности, чтобы она не упала на пол.

ЖК-экран



-  Никогда не надавливайте на экран и не подвергайте его сильным ударам. Это может привести к трещинам на ЖК-экране.

Низкотемпературный ожог



-  Избегайте длительного контакта с кожей, когда ручной терминал включен. Некоторые участки на задней панели ручного терминала могут нагреваться во время использования, что может привести к низкотемпературным ожогам.

Дополнительная литиево-ионная батарея

Опасность

-  • Никогда не используйте ручной терминал и его оснащение, включая батарею и аккумулятор, рядом с открытым пламенем, печью или в любом другом месте, подверженном воздействию высокой температуры, а также не оставляйте их в автомобиле под воздействием прямых солнечных лучей на длительное время.
- Никогда не используйте батарею с устройством, отличным от ручного терминала.
- Никогда не сжигайте батарею и не подвергайте ее нагреванию.
- Никогда не переносите и не храните батарею с металлическими предметами, поскольку это может привести к короткому замыканию положительного (+) и отрицательного (-) терминалов батареи. Обязательно помещайте батарею в коробку при ее транспортировке и хранении.
- Никогда не бросайте батарею и не подвергайте ее сильным ударам.
- Никогда не прокалывайте батарею гвоздями, не ударяйте ее молотком и не наступайте на нее.
-  • Используйте только указанное зарядное устройство для зарядки батареи.

Предупреждение



-  • Никогда не кладите батарею в микроволновую печь или в любое высоковольтное устройство.
-  • Если срок службы аккумуляторной батареи значительно сокращается даже после ее полной зарядки за указанный период времени, откажитесь от ее использования.
- Если батарея начинает течь или излучает странный запах, немедленно уберите ее подальше от любого источника огня. Жидкость, вытекающая из батареи, воспламеняема.
- Если жидкость из батареи случайно попала на кожу или в глаза, не трите их. Немедленно промойте глаза или кожу чистой проточной водой и обратитесь к врачу.

Осторожно

-  • В качестве замены используйте батареи аналогичного типа, рекомендованные CASIO. Утилизируйте использованные батареи в соответствии с местными нормативами.
- Храните батарею в недоступном для детей месте.
- Существует опасность взрыва, если используется батарея несоответствующего типа. Выполняйте утилизацию использованных батарей в соответствии с инструкциями.

Источник электропитания / Адаптер переменного тока

Предупреждение

-  Не используйте ручной терминал при напряжении выше номинального. Кроме того, не подключайте ручной терминал к многополюсному удлинителю-разветвителю.
- Никогда не модифицируйте, резко не изгибайте, не скручивайте и не тяните за шнур питания при.
- Никогда не используйте моющие средства для очистки адаптера переменного тока и шнура питания, особенно это касается вилки и разъема.
- Не используйте адаптер переменного тока с погнутым соединителем.
- Не скручивайте и не сгибайте соединитель.
-  При использовании зарядного устройства и подставки используйте соответствующие адаптеры переменного тока.

Осторожно

-  Никогда не тяните за шнур питания при его отключении. Всегда держитесь за вилку, когда отключаете шнур из розетки.
- Никогда не прикасайтесь к вилке мокрыми руками.
-  Обязательно отсоединяйте шнур питания от розетки перед чисткой зарядного устройства и подставки.
- Отключайте шнур питания от розетки, когда оставляете зарядное устройство и подставку без присмотра на длительный период.
- Корпус адаптера переменного тока может нагреваться во время нормальной эксплуатации.
-  По крайней мере один раз в год отключайте адаптер переменного тока от сетевой розетки и удалите пыль, которая накапливается между зубцами вилки. Скопление пыли между зубцами может привести к возгоранию.
-  Убедитесь, что соединитель правильно ориентирован, затем вставьте его прямо (не переворачивайте).
- Не допускайте попадания жидкостей или посторонних предметов в адаптер переменного тока.
- Выберите местоположение, где шнур питания будет находиться в свободном доступе и сможет быть легко подключен и отключен.
- При использовании адаптера переменного тока всегда используйте переменную розетку с указанной силой тока и напряжением, а также убедитесь, что разъем питания плотно и надежно подключен к гнезду.

Резервное копирование всех важных данных

Осторожно

-  Обратите внимание, что CASIO Computer, Co., Ltd. не несет ответственности перед вами или любой третьей стороной за любые убытки или потери, вызванные удалением или повреждением данных из-за использования ручного терминала, неисправности или ремонта ручного терминала или его периферийных устройств, либо из-за отказа батарей.
- Ручной терминал использует электронную память для хранения данных, что означает, что содержимое памяти может быть повреждено или удалено, если питание будет прервано из-за разряженных батарей или неправильно проведенной процедуры замены батарей. Данные не могут быть восстановлены после утери или повреждения. Обязательно создавайте резервные копии всех важных данных. Это можно сделать, например, используя приобретаемые отдельно подставки для передачи данных на компьютер.

Использовать только батареи производства фирмы «Casio»

Опасность



- В устройствах «Casio» рекомендуем использовать батареи производства фирмы «Casio». Для безопасной эксплуатации изделий, в которые батареи производства фирмы «Casio» устанавливаются, батареи проходят проверку на качество и безопасность. За несчастные случаи, ущерб в результате пользования поддельными батареями «Casio», а также батареями, изготовленными не фирмой «Casio», ответственность мы нести не можем. Приобретая батарею, обратите должное внимание на то, является ли она батареей производства фирмы «Casio».

Меры предосторожности при эксплуатации

Ручной терминал и его дополнительное оснащение является чувствительным оборудованием. Неправильная эксплуатация или грубое использование может привести к проблемам с хранением данных или с другим проблемам. Обратите внимание и соблюдайте следующие меры предосторожности для обеспечения нормальной работы.

- **Не продолжайте использовать батарею, если она полностью разряжена.**
Это может привести к потере или повреждению данных. Когда батарея разряжена, следует заменить ее немедленно.
- **Остановите или избегайте использования ручного терминала и его дополнительного оснащения в областях со следующими условиями:**
 - Большое количество статического электричества
 - Чрезмерно высокие или низкие температуры или влажность
 - Внезапное изменение температуры
 - Большое количество пыли
 - После попадания большого количества воды или дождя на ручной терминал
 - Нажатие на экран или кнопки с чрезмерным усилием при использовании устройства под дождем
- **Не используйте летучие химические вещества, такие как растворители, бензин или туалетная вода для очистки ручного терминала.**
Если ручной терминал загрязнится, протрите его сухой мягкой тканью. Протирание с чрезмерным усилием может поцарапать дисплей.
- **Время от времени терминал электропитания и передачи данных следует очищать с помощью сухой ватной палочки.**
Загрязнение контактов может привести к проблемам с соединением.
- **Осторожность при использовании химикатов.**
Применение растворителей, бензина, керосина или масел, а также таких веществ, как чистящие средства, клеи, краски, лекарства или туалетные воды, которые содержат эти материалы, может привести к обесцвечиванию или другим повреждениям прастикового корпуса или крышки.

- **Мертвые пиксели**

В жидкокристаллической панели на данном устройстве используется значительное количество высокоточных компонентов, из-за которых некоторые пиксели могут не гореть или гореть постоянно. Это связано с характеристиками жидкокристаллической панели, имеющей 99,99% эффективных пикселей и допустимое число нерабочих пикселей.

- **Ограничения 802.11a/n**

- Данное устройство предназначено только для использования в помещении при использовании каналов 36, 40, 44, 48, 52, 56, 60 или 64 (5150-5350 МГц).
- Для обеспечения соответствия с местными нормативами выберите страну, в которой установлена точка доступа.

- **Литий-ионная батарея**

Каждая литий-ионная батарея имеет свой срок службы. Срок службы в значительной степени зависит от способов зарядки и хранения батареи, которые при несоблюдении рекомендаций могут привести к ухудшению работы батареи и сокращению срока ее службы. Обратите внимание на следующие советы, чтобы продлить срок службы батареи.

- Обязательно заряжайте батарею перед использованием, если батарея используется в первый раз или не использовалась в течение длительного времени. Выполняйте зарядку батареи, пока светодиодный индикатор не загорится зеленым (это значит, что батарея полностью заряжена).
- При многократной зарядке батареи срок ее службы сокращается. Во избежание повторной зарядки батареи перед зарядкой убедитесь, что оставшийся уровень заряда низкий.
- Заряжайте батарею в рамках рекомендуемого температурного диапазона. Температурный диапазон зависит от устройства, которое вы используете для зарядки, включая зарядное устройство и планшеты. Обратитесь к соответствующим руководствам пользователя. Зарядка батареи при температуре, выходящей за рамки рекомендуемого диапазона, приводит к ухудшению работы.
- При низких температурах емкость батареи снижается, и время работы уменьшается. Срок службы батареи также сокращается.
- Зарядка замерзшей внутри батареи может привести к ухудшению ее работы. Перед зарядкой перенесите батарею в помещение с комнатной температурой и оставьте ее на один час.
- Если после зарядки батареи эффективность ее работы не повышается, значит истек срок ее службы. Замените ее новой батареей.
- Не храните полностью заряженную батарею в течение длительного времени. Перед длительным хранением разрядите батарею, чтобы в ней оставалось примерно 30-50% заряда, и храните ее при умеренно низких температурах. Это поможет снизить негативные последствия для батареи.
- Работа батареи со временем существенно ухудшается. В частности, хранение (или использование) полностью заряженной батареи при высоких температурах существенно уменьшает срок ее службы.

О водонепроницаемости/пыленепроницаемости

Модели серии IT-G500 имеют защиту от воды и пыли.

- Водонепроницаемость: соответствует уровню IPX7, установленному стандартами Международной электротехнической комиссии (водонепроницаемость в течение 30 минут на глубине 1 метр в неподвижной воде при нормальной температуре).
- Пыленепроницаемость: соответствует уровню IP6X, установленному стандартами Международной электротехнической комиссии

IP (международная защита) — это стандарт защиты от брызгов и пыли для электрических устройств, установленный согласно стандарту 60529 Международной электротехнической комиссии.

Важно!

Характеристики водо- и пыленепроницаемости данного устройства основаны на тестированиях CASIO. Также обратите внимание, что данные характеристики применимы к устройству на момент поставки (доставки к клиенту) и могут не применяться в зависимости от среды, в которой используется устройство. Гарантия не применяется ко всем случаям погружения устройства в воду в процессе использования и, как и в случае использования любых электрических устройств, необходимо соблюдать предельную осторожность при использовании данного устройства во время дождя или других подобных условиях.

- **Меры предосторожности при использовании данного устройства**
 - Убедитесь, что на крышке аккумулятора, крышке разъема карты памяти microSD и крышке разъема порта microUSB, наушников или микрофона, а также на контактных поверхностях нет пыли, песка и других посторонних элементов. При обнаружении загрязнений сотрите их чистой мягкой сухой тканью. Даже мельчайшие загрязнения на контактных поверхностях (волос или частица песка и др.) могут привести к попаданию воды в устройство.
 - Убедитесь, что водонепроницаемая защита на крышке батареи и крышке слота карты памяти microSD не имеет трещин и других повреждений.
 - Плотнo закройте фиксатор крышки батареи, чтобы фиксатор встал в положение блокировки.
 - Не открывайте и не закрывайте крышку батареи и слота карты памяти microSD рядом с водой или при наличии ветра, а также не открывайте и не закрывайте ее мокрыми руками.
 - Не роняйте данное устройство и не оставляйте его в местах, где температура может выйти за рамки допустимого диапазона. В противном случае характеристики водо- и пыленепроницаемости могут быть ухудшены.
- **Другие меры предосторожности**
 - Дополнительные принадлежности для данного устройства (батарея и др.) и аксессуары не являются водо- и пыленепроницаемыми.
 - Воздействие большой физической силы на данное устройство может привести к нарушению характеристик водо- и пыленепроницаемости.
 - Если в устройство попала вода в результате небрежности или невнимательности во время использования, CASIO не будет нести ответственность за любой ущерб внутренних компонентов (батарей, записанных данных и др.) и за расходы, понесенные на запись содержимого.
 - CASIO COMPUTER CO., LTD. не несет ответственности за любой ущерб, связанный с попаданием воды в устройство.

Важно

- Это руководство не включает какую-либо информацию о программировании и процедурах загрузки. Информацию о процедурах см. в соответствующей отдельной документации.

После обслуживания

- При возникновении неисправностей этого устройства свяжитесь с вашим продавцом, предоставив информацию о названии устройства, дате покупки и детальной информации о проблеме.

Аксессуары и дополнительное оснащение

Ручной терминал
IT-G500 Серия



Аксессуары

Перед первым использованием ручного терминала проверьте все детали в коробке.

- Нашейный ремешок
- Наручный ремешок (установлен на ручном терминале)
- Стилус
- Ремешок для стилуса
- Крышка батареи большой емкости
- Руководство пользователя (это руководство)
- Жесткий чехол для microSD (только для IT-G500-GC21E)

Дополнительное оснащение

- Подставка с разъемом USB HA-P60IO
- Подставка с разъемом Ethernet HA-P62IO
- Зарядное устройство-подставка для батарей HA-P30CHG
- Зарядное устройство для двух батарей HA-D32DCHG
- Кабель USB (Соединения ручной терминал-компьютер) HA-N81USBC
- Кабель USB (Соединение подставка-компьютер) DT-380USB-A
- Адаптер переменного тока для подставки с разъемом Ethernet/Зарядное устройство для двух батарей AD-S42120C-N5
- Адаптер переменного тока для подставки с разъемом USB/Зарядное устройство-подставка для батарей AD-S15050B-N5

- Батарея HA-D20BAT-A
- Батарея большой емкости HA-D21LBAT-A
- Крышка для плоской батареи (для батареи (HA-D20BAT-A)) HA-P22FBC
- Защитная пленка для экрана HA-P90PS5
- Предохранитель (для лазерной модели) HA-P91BP5
- Предохранитель (для модели с КМОП-устройством формирования изображений) HA-P92BP5
- Адаптер для автомобиля HA-P37CAC

- Шнур питания AC-CORD

Обновленный список дополнительного оснащения см. в онлайн руководстве, доступном по ссылке

<http://support.casio.com/ru/manual/manual.php?cid=010>

Общее руководство

Ручной терминал (IT-G500)

Вид сверху

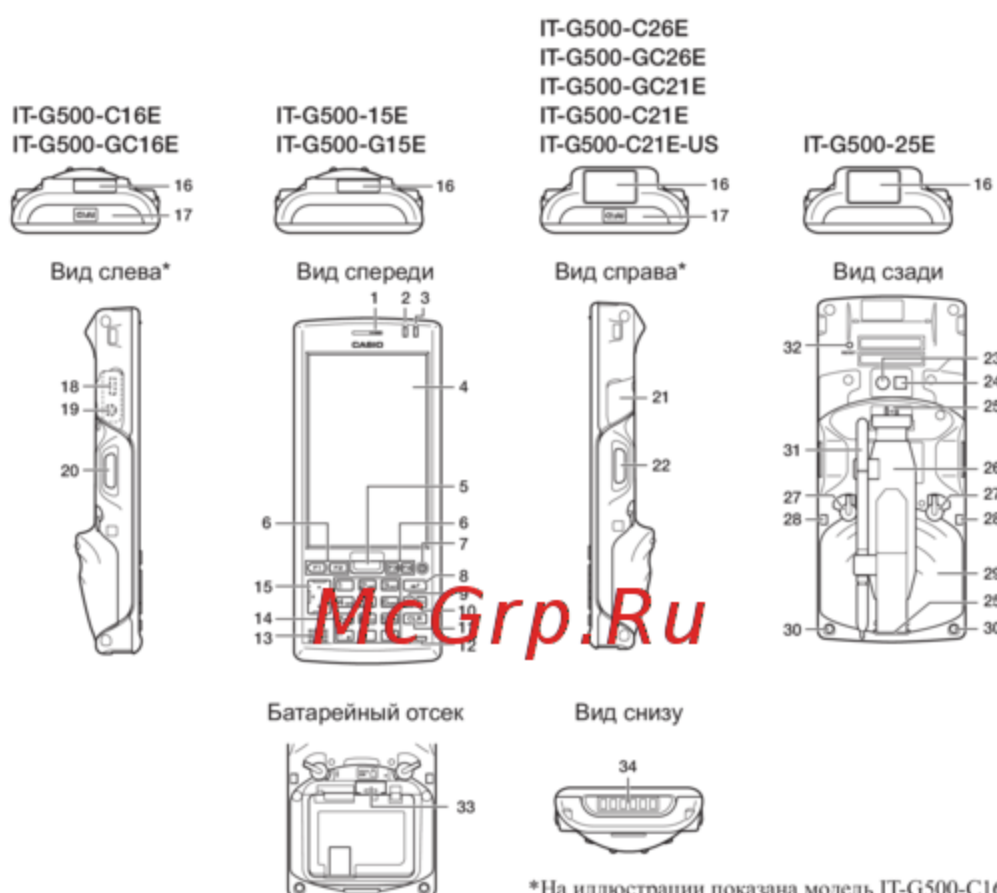

*На иллюстрации показана модель IT-G500-C16E.

- IT-G500-XX-B имеет те же технические характеристики, что и IT-G500-XX.

1	Ресивер *1	14	Цифровые кнопки	27	Фиксаторы крышки батарейного отсека
2	Индикатор 1	15	Кнопка курсора	28	Отверстия для подставки
3	Индикатор 2	16	Считыватель штрих-кодов	29	Крышка батарейного отсека
4	Экран	17	Считыватель NFC*2	30	Отверстия для ремешка
5	Центральная кнопка запуска	18	Порт micro-USB	31	Стилюс
6	Функциональные кнопки	19	Разъем для гарнитуры	32	Кнопка перезапуска
7	Кнопка питания	20	Левая кнопка запуска	33	Слот для micro SIM-карты для моделей IT-G500-GC26E/ GC16E/G15E/GC21E
8	Кнопка ввода	21	Слот для карты памяти microSD	34	Терминалы для подачи питания/передачи данных
9	Кнопка режима	22	Правая кнопка запуска		
10	Кнопка Fn	23	Объектив камеры *2		
11	Кнопка CLR	24	Подсветка камеры *2		
12	Микрофон*1	25	Отверстие для ремешка		
13	Динамик	26	Наручный ремешок		

*1. За исключением модели IT-G500-15E/25E.

*2. За исключением модели IT-G500-15E/25E/G15E.

Подставка с разъемом USB (HA-P60IO), подставка с разъемом Ethernet (HA-P62IO), зарядное устройство-подставка для батарей (HA-P30CHG)

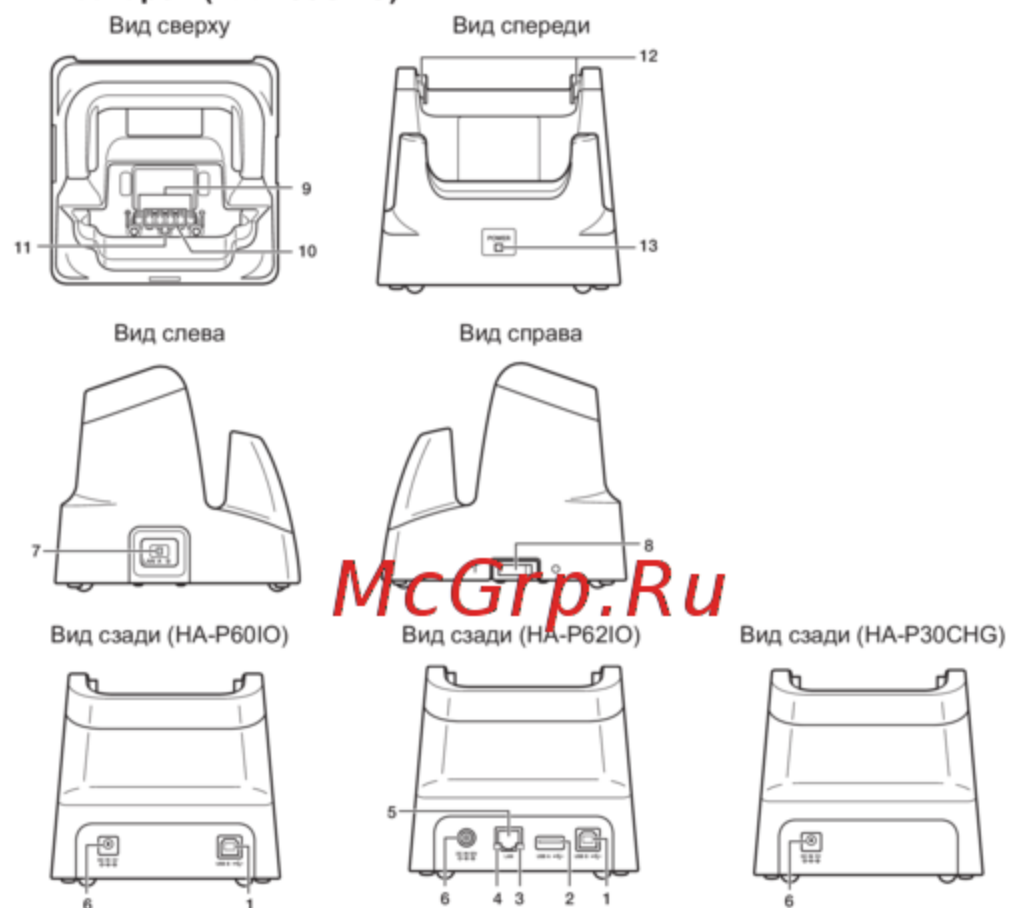

1	Порт USB-клиент	5	Порт LAN	9	Силовые контакты
2	Порт USB-хост	6	Разъем адаптера переменного тока	10	Терминал передачи данных (только подставка с разъемом Ethernet и подставка с разъемом USB)
3	Индикатор состояния LAN	7	Переключатель выбора (только подставка с разъемом Ethernet)	11	Переключатель обнаружения терминала
4	Индикатор соединения LAN	8	Переключатель питания (только подставка с разъемом Ethernet и подставка с разъемом USB)	12	Монтажные крючки
				13	Светодиодный индикатор питания

Загрузка и извлечение батарей

В ручном терминале используется два вида батарей: основные батареи и резервная батарея памяти.

Основные батареи используются для питания при выполнении обычных операций и для хранения данных, а резервная батарея памяти обеспечивает питание, необходимое для сохранения данных в памяти, в случае если подача питания от основных батарей по тем или иным причинам не осуществляется.

Для питания можно выбрать либо обычную батарею (HA-D20BAT-A), либо батарею большой емкости (HA-D21LBAT-A).

Резервная батарея устанавливается внутри ручного терминала.

В данном руководстве используются следующие термины для обозначения батарей.

Батарея: Перезаряжаемая аккумуляторная батарея (HA-D20BAT-A или HA-D21LBAT-A) для обычной работы и хранения данных

Резервная батарея: Встроенная батарея для защиты памяти

Когда уровень заряда батареи уменьшается, сразу зарядите ее или замените заряженной батареей. Вы можете использовать зарядное устройство для двух батарей, зарядное устройство-подставку для батарей, подставку с разъемом USB или подставку с разъемом Ethernet для зарядки батарей, установленных в терминале. См. соответствующие разделы в данном руководстве для получения дополнительной информации по использованию.

Важно!

Всегда выполняйте резервирование всех важных данных!

- Батарея обеспечивает питание для обычных операций и сохранения содержимого в памяти, а запасная батарея обеспечивает резервное питание для сохранения содержимого в памяти. Поэтому не следует снимать основную батарею, если резервная батарея разряжена. Извлечение основной батареи при разрядке резервной может привести к повреждению или потере данных в памяти. Обратите внимание, что данные не могут быть восстановлены после утери. Всегда выполняйте резервирование всех важных данных.
- При покупке батарея может быть разряжена в результате тестирования на заводе или естественной разрядки во время транспортировки и хранения. Обязательно зарядите батарею перед использованием.
- Срок службы батарей ограничен, а зарядка приводит к существенному снижению ее способности сохранять заряд. Если ваша батарея часто требует подзарядки, возможно, следует приобрести новую батарею.
- Если батарея используется после окончания срока службы, она может увеличиться в размере. В таком случае замените батарею на новую.
- Если резервная батарея полностью заряжена, она позволит сохранить содержимое памяти терминала (ОЗУ) в течение 4 минут при извлечении основной батареи.
- Полная зарядка резервной батареи занимает 4 дня при вставленной в терминал основной батарее.

Загрузка

1. Переверните ручной терминал.

Совет!

Вы можете загружать и извлекать батарею, не снимая при этом наручный ремешок.

2. Поверните фиксаторы крышки батарейного отсека в положение "FREE" (Свободно) и снимите крышку батарейного отсека.

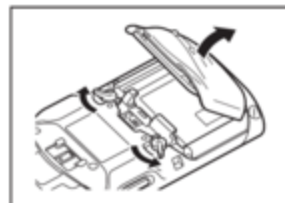

3. Установите батареи. Соблюдайте правильную полярность батарей (+/-). Следите, чтобы при установке батарей лента извлечения находилась над батареями.

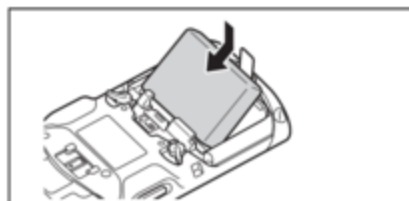

4. Вставьте нижний край крышки батарейного отсека в паз в ручном терминале. (1)



5. Установите крышку батарейного отсека в исходное положение, как показано на иллюстрации. (2)

Переведите фиксаторы крышки в положение "LOCK" (заблокировано). (3)

При установке батарей большой емкости используйте крышку для батарей большой емкости.

Данная мера предосторожности распространяется и на приобретаемую дополнительно крышку для плоской батарей.

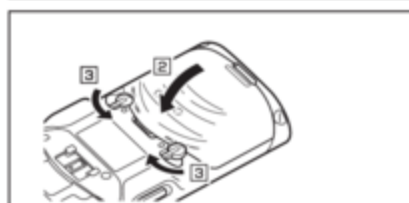

Снятие *McGrp.Ru*

1. Убедитесь, что ручной терминал выключен.
Если питание включено, нажмите кнопку питания, чтобы выключить его.
2. Поверните фиксаторы крышки батарейного отсека на задней части ручного терминала в положение "FREE" (Свободно) и извлеките крышку батарейного отсека.
3. Извлеките батарею, потянув за ленту извлечения, как показано на иллюстрации.

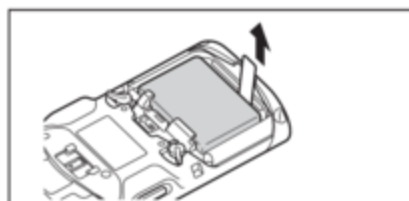
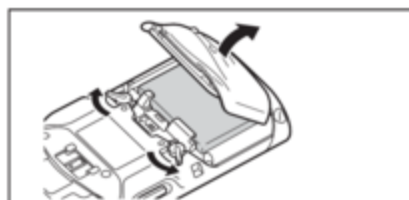

Важно!

- При извлечении батарей не оставляйте ручной терминал без батарей более 4 минут. Это может привести к потере данных в памяти.
- При извлечении батарей внимательно выполняйте действия, описанные в данном руководстве.
- Не используйте тип батарей, отличный от указанного для данного продукта.
- При извлечении батарей потяните за ленту вверх и извлеките батарею. Приложение чрезмерного усилия при извлечении может повредить батарею.
- Если крышку батарейного отсека вставлять сначала верхним краем, плотно ее закрыть будет невозможно.

Зарядка батареи

Батарею, установленную в терминал, можно зарядить с помощью подставки или зарядного устройства. Следить за состоянием зарядки батареи можно с помощью индикатора 1 на терминале. Несколько батарей можно заряжать одновременно с помощью зарядного устройства для двух батарей.

Подставка с разъемом USB/Подставка с разъемом Ethernet/ Зарядное устройство-подставка для батарей



Статус индикатора 1 на IT-G500:

Оранжевый:	Заряжается
Красный:	Включен режим ожидания в результате ошибки батареи или выхода температуры за пределы допустимого диапазона (зарядка начнется при достижении рамок допустимого диапазона температур)
Зеленый:	Зарядка завершена

Важно!

- Следите, чтобы посторонние предметы, например нашивной ремень, не были зажаты в подставке.
- Время от времени терминал передачи данных следует очищать с помощью сухой ватной палочки. Загрязнения или скопление пыли могут привести к проблемам с соединением.

Зарядное устройство для двух батарей

Соблюдая правильную полярность, вставьте батарею в зарядное устройство для двух батарей. Начнется зарядка и светодиодный индикатор зарядки загорится красным.



Вы можете подключить до трех зарядных устройств для двух батарей.

Статус светодиодного индикатора зарядки

Выключен:	Зарядка не выполняется
Красный:	Заряжается
Мигает красным:	Неисправность батареи
Зеленый:	Зарядка завершена
Мигает зеленым:	Включен режим ожидания в результате выхода температуры окружающей среды за рамки допустимого диапазона (приблизительно 0°-40°C) (зарядка возобновится, когда температура достигнет указанного диапазона.)

Действия с наручным ремешком

К ручному терминалу крепится наручный ремешок. Если ремешок не требуется, снимите его.

Снятие наручного ремешка

1. Удерживайте поднятую секцию ручного терминала, как показано на иллюстрации, при отстегивании пряжки наручного ремешка.
2. Снимите крючок и крепеж петли, затем проденьте наручный ремешок через слот в нижней части крышки батарейного отсека.

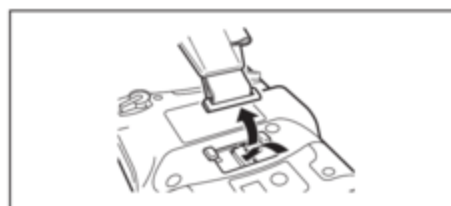

Крепление наручного ремешка

1. Проденьте конец наручного ремешка через слот в нижней части крышки батарейного отсека, отогните назад и зафиксируйте на необходимой длине с помощью крючка и крепежа петли.

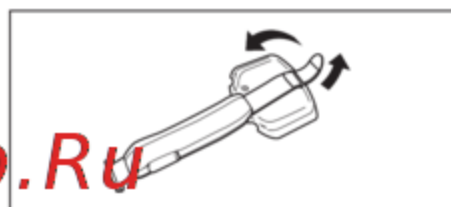

2. Совместите пряжку наручного ремешка с положением крепления на ручном терминале, как показано на иллюстрации, и прижмите пряжку для фиксации на месте.

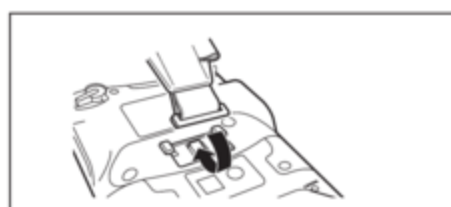

Убедитесь, что пряжка установлена надежно.

Совет!

При удержании ручного терминала, как показано на рисунке, его будет легче использовать.

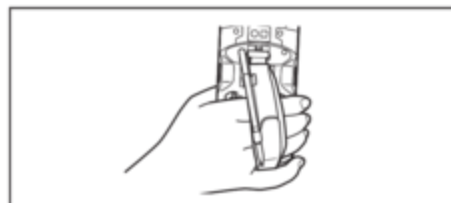

Действия со стилусом

Если вы не используете стилус, установите его в держатель стилуса, как описано ниже.

Установка стилуса в держатель

1. Как показано на рисунке, установите стилус в держатель концом вниз.

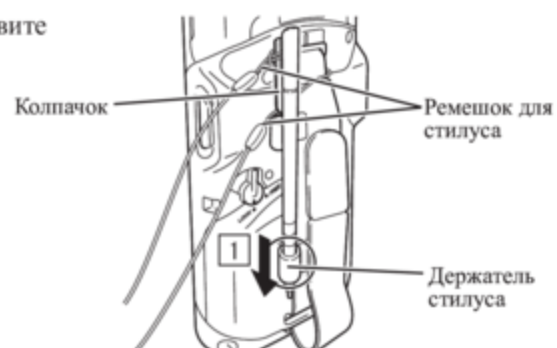

2. Вставьте колпачок стилуса в верхний держатель, как показано на рисунке.

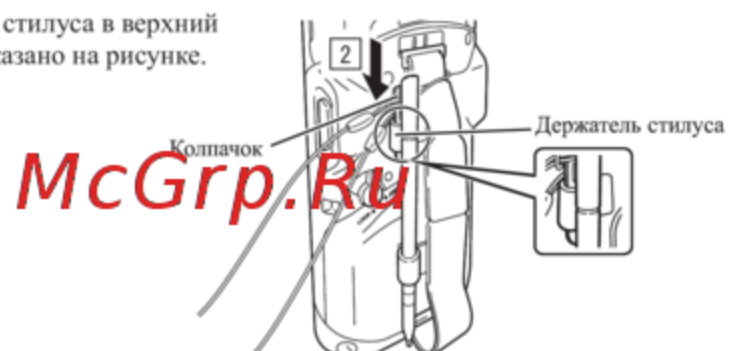

Важно!

- Неправильная установка стилуса в держатель стилуса может привести к непредвиденным травмам острием стилуса, если он не закреплен. Это также может привести к неправильной установке IT-G500 в такие устройства, как подставка с разъемом, и привести к неправильному подключению или зарядке.
- Если вы не используете стилус, всегда помещайте его в держатель стилуса.

CASIO
McGrp.Ru

CASIO COMPUTER CO., LTD.

6-2, Hon-machi 1-chome
Shibuya-ku, Tokyo 151-8543, Japan



RJC507335-006

RJC507335-006

PN410501-004

MO1712-D

©2015 CASIO COMPUTER CO., LTD.